

PREMIUM

C O L L E C T I O N



Куба



Витрины



высота: min/max
246 - 2750 mm
ширина: min/max
246 - 1170 mm



высота: min/max
326 - 2750 mm
ширина: min/max
326 - 1170 mm

Бутылочницы

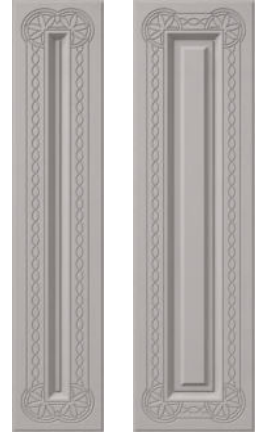

ширина:
146 mm, 196 mm



высота: min/max
140 - 195 mm
ширина: min/max
140 - 1170 mm



высота: min/max
196 - 2750 mm
ширина: min/max
196 - 1170 mm

высота: min/max **ширина: min/max**
196 - 2750 mm 196 - 1170 mm

Толщина фасада от **16 mm**
Сечение кромки по умолчанию №012

Прага

Витрины



высота: min/max
246 - 2750 mm
ширина: min/max
246 - 1170 mm



высота: min/max
296 - 2750 mm
ширина: min/max
296 - 1170 mm

Бутылочницы

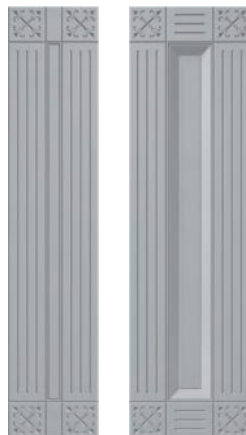

ширина:
146 mm, 196 mm



высота: min/max
140 - 194 mm
ширина: min/max
194 - 1170 mm



высота: min/max
195 - 225 mm
ширина: min/max
195 - 1170 mm

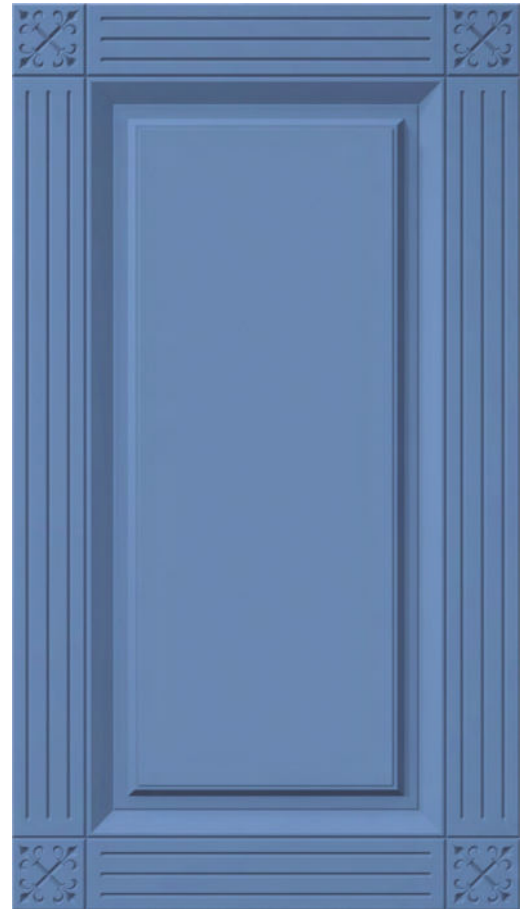

высота: min/max **ширина: min/max**
226 - 2750 mm 226 - 1170 mm

Толщина фасада от **19 mm**
Сечение кромки только №011

Роял



высота: min/max 226 - 2750 mm
ширина: min/max 226 - 1170 mm

Толщина фасада от **19 mm**
 Сечение кромки по умолчанию №022

Витрины



высота: min/max 246 - 2750 mm
ширина: min/max 246 - 1170 mm



высота: min/max 296 - 2750 mm
ширина: min/max 296 - 1170 mm

Бутылочницы

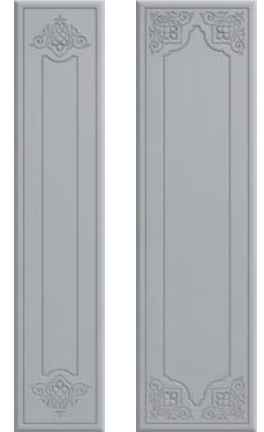

ширина: 146 mm, 196 mm

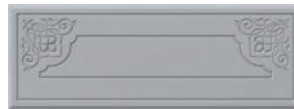

высота: min/max 140 - 195 mm
ширина: min/max 196 - 1170 mm



высота: min/max 196 - 225 mm
ширина: min/max 225 - 1170 mm

Тиффани

Витрины



высота: min/max 246 - 2750 mm
ширина: min/max 246 - 1170 mm



высота: min/max 296 - 2750 mm
ширина: min/max 296 - 1170 mm

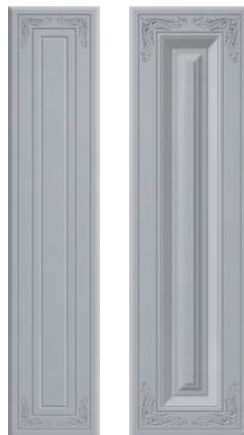

ширина: 146 mm, 196 mm



высота: min/max 140 - 175 mm
ширина: min/max 140 - 1170 mm

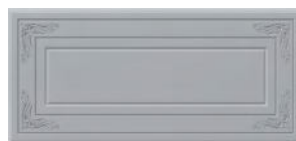

высота: min/max 176 - 195 mm
ширина: min/max 195 - 1170 mm

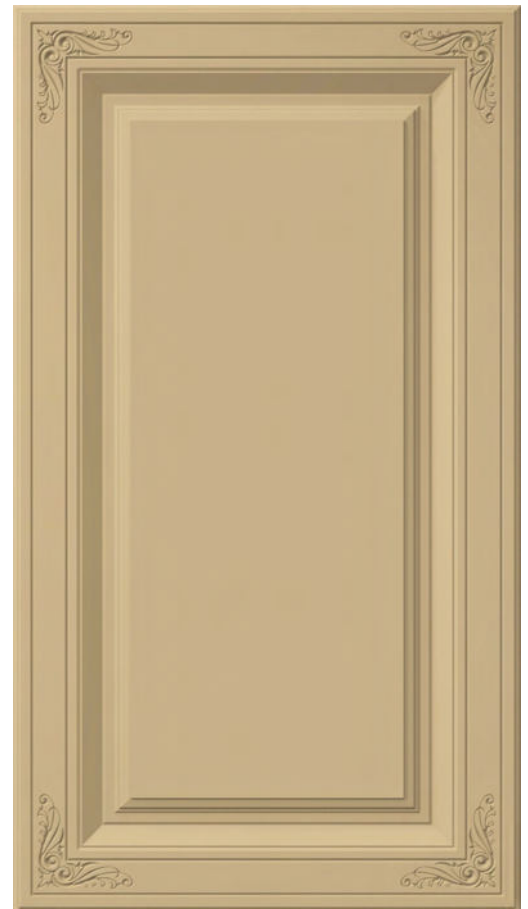

высота: min/max 196 - 2750 mm
ширина: min/max 196 - 1170 mm

Толщина фасада от **19 mm**
 Сечение кромки по умолчанию №022

Адель



высота: min/max 210 - 2750 mm
ширина: min/max 210 - 1170 mm

Толщина фасада от **19 mm**
 Сечение кромки по умолчанию №022

Витрины



высота: min/max 246 - 2750 mm
ширина: min/max 246 - 1170 mm



высота: min/max 296 - 2750 mm
ширина: min/max 296 - 1170 mm

Бутылочницы

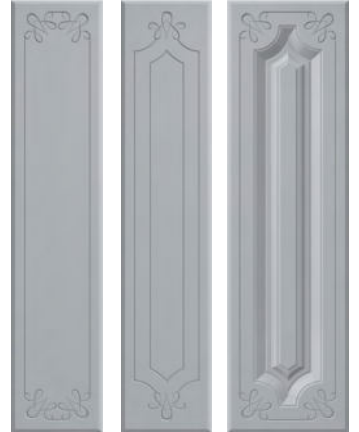

ширина: 146 mm, 146 mm, 196 mm



высота: min/max 140 - 174 mm
ширина: min/max 245 - 1170 mm



высота: min/max 175 - 195 mm
ширина: min/max 209 - 1170 mm



высота: min/max 196 - 209 mm
ширина: min/max 209 - 1170 mm

Лувр

Витрины



высота: min/max 246 - 2750 mm
ширина: min/max 246 - 1170 mm



высота: min/max 296 - 2750 mm
ширина: min/max 296 - 1170 mm

Бутылочницы

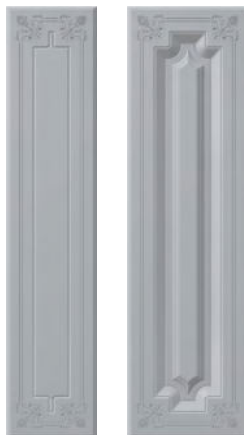

ширина: 146 mm, 196 mm



высота: min/max 140 - 175 mm
ширина: min/max 140 - 1170 mm



высота: min/max 176 - 195 mm
ширина: min/max 195 - 1170 mm

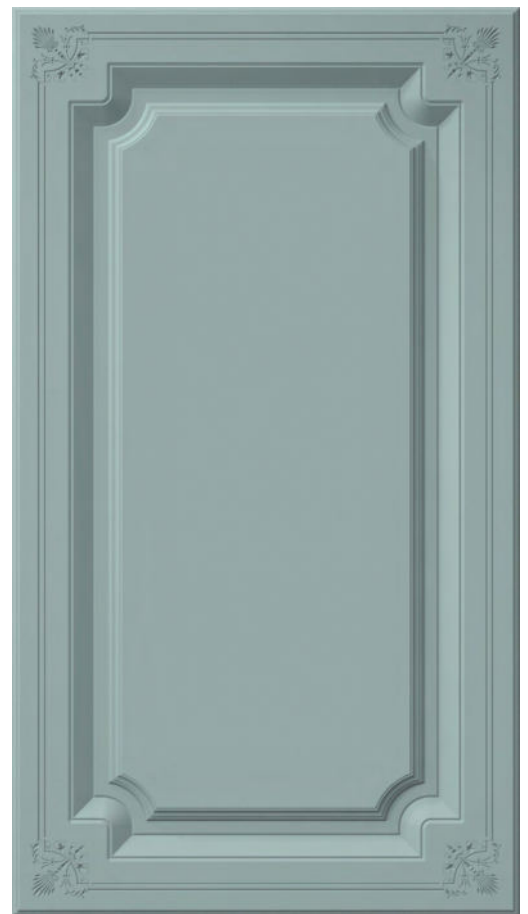

высота: min/max 196 - 2750 mm
ширина: min/max 196 - 1170 mm

Толщина фасада от **19 mm**
 Сечение кромки по умолчанию №012

Аврора



Витрины



высота: min/max
246 - 2750 mm
ширина: min/max
246 - 1170 mm



высота: min/max
296 - 2750 mm
ширина: min/max
296 - 1170 mm

Бутылочницы

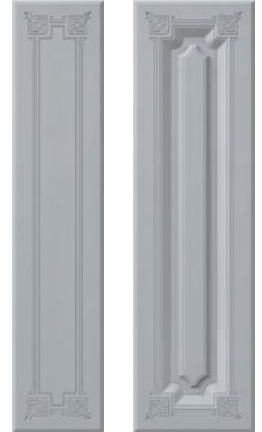

ширина:
146 mm, 196 mm



высота: min/max
140 - 195 mm
ширина: min/max
180 - 1170 mm



высота: min/max
196 - 245 mm
ширина: min/max
245 - 1170 mm

высота: min/max **ширина: min/max**
246 - 2750 mm 246 - 1170 mm

Толщина фасада от **19 mm**
Сечение кромки по умолчанию №022

Бристоль

Витрины



высота: min/max
296 - 2750 mm
ширина: min/max
296 - 1170 mm



высота: min/max
346 - 2750 mm
ширина: min/max
346 - 1170 mm

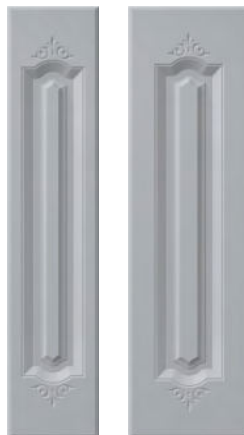

ширина:
146 mm, 196 mm



высота: min/max
140 - 175 mm
ширина: min/max
245 - 1170 mm



высота: min/max
176 - 245 mm
ширина: min/max
245 - 1170 mm



высота: min/max **ширина: min/max**
246 - 2750 mm 246 - 1170 mm

Толщина фасада от **16 mm**
Сечение кромки по умолчанию №022

Скарлетт



Витрины



высота: min/max
246 - 2750 mm
ширина: min/max
246 - 1170 mm



высота: min/max
296 - 2750 mm
ширина: min/max
296 - 1170 mm

Бутылочницы



ширина:
146 mm, 196 mm



высота: min/max
140 - 194 mm
ширина: min/max
180 - 1170 mm



высота: min/max
195 - 225 mm
ширина: min/max
225 - 1170 mm

высота: min/max 226 - 2750 mm ширина: min/max 226 - 1170 mm

Толщина фасада от 16 mm
Сечение кромки по умолчанию №022

Марсель

Витрины



высота: min/max
246 - 2750 mm
ширина: min/max
246 - 1170 mm



высота: min/max
296 - 2750 mm
ширина: min/max
296 - 1170 mm

Бутылочницы



ширина:
146 mm, 196 mm



высота: min/max
176 - 194 mm
ширина: min/max
194 - 1170 mm



высота: min/max
195 - 195 mm
ширина: min/max
195 - 1170 mm



высота: min/max 196 - 2750 mm ширина: min/max 196 - 1170 mm

Толщина фасада от 19 mm
Сечение кромки по умолчанию №022

Честер



высота: min/max 196 - 2750 mm
ширина: min/max 196 - 1170 mm

Толщина фасада от **16 mm**

Сечение кромки индивидуальное, с использованием фрезы №012

Витрины



высота: min/max 246 - 2750 mm
ширина: min/max 246 - 1170 mm



высота: min/max 296 - 2750 mm
ширина: min/max 296 - 1170 mm



ширина: 146 mm, 146 mm, 196 mm



высота: min/max 140 - 169 mm
ширина: min/max 170 - 1170 mm



высота: min/max 170 - 195 mm
ширина: min/max 170 - 1170 mm



высота: min/max 196 - 2750 mm
ширина: min/max 196 - 1170 mm

Милан

Витрины



высота: min/max 246 - 2750 mm
ширина: min/max 246 - 1170 mm



высота: min/max 296 - 2750 mm
ширина: min/max 296 - 1170 mm



ширина: 146 mm, 196 mm



высота: min/max 140 - 169 mm
ширина: min/max 140 - 1170 mm



высота: min/max 170 - 229 mm
ширина: min/max 200 - 1170 mm



высота: min/max 230 - 2750 mm
ширина: min/max 230 - 1170 mm

Толщина фасада от **16 mm**
 Сечение кромки по умолчанию №012

Монако



высота: min/max 196 - 2750 mm
ширина: min/max 196 - 1170 mm

Толщина фасада от 16 mm
 Сечение кромки только №012

Витрины



высота: min/max 246 - 2750 mm
ширина: min/max 246 - 1170 mm



высота: min/max 296 - 2750 mm
ширина: min/max 296 - 1170 mm

Бутылочницы

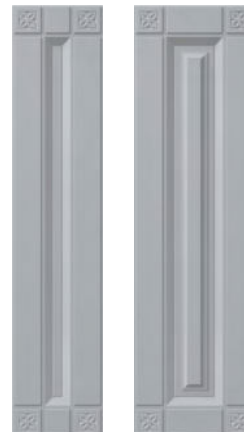

ширина: 146 mm, 196 mm



высота: min/max 140 - 189 mm
ширина: min/max 140 - 1170 mm



высота: min/max 190 - 195 mm
ширина: min/max 195 - 1170 mm

Монтана

Витрины



высота: min/max 246 - 2750 mm
ширина: min/max 246 - 1170 mm



высота: min/max 296 - 2750 mm
ширина: min/max 296 - 1170 mm

Бутылочницы

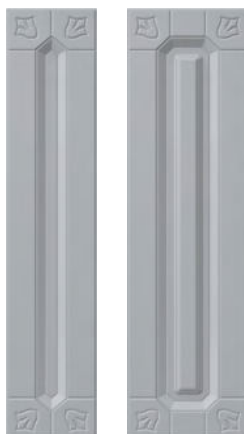

ширина: 146 mm, 196 mm



высота: min/max 140 - 169 mm
ширина: min/max 195 - 1170 mm



высота: min/max 170 - 195 mm
ширина: min/max 195 - 1170 mm



высота: min/max 196 - 2750 mm
ширина: min/max 196 - 1170 mm

Толщина фасада от 16 mm
 Сечение кромки по умолчанию №012

Краков



Витрины



высота: min/max
246 - 2750 mm
ширина: min/max
246 - 1170 mm



высота: min/max
296 - 2750 mm
ширина: min/max
296 - 1170 mm

Бутылочницы

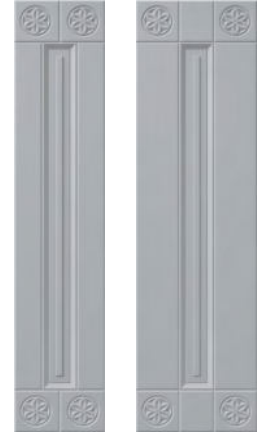

ширина:
146 mm, 196 mm



высота: min/max
140 - 169 mm
ширина: min/max
195 - 1170 mm



высота: min/max
170 - 195 mm
ширина: min/max
195 - 1170 mm



высота: min/max
196 - 2750 mm
ширина: min/max
196 - 1170 mm

высота: min/max **ширина: min/max**
216 - 2750 mm 216 - 1170 mm

Толщина фасада от **16 mm**
Сечение кромки только №011

Мюнхен

Витрины



высота: min/max
246 - 2750 mm
ширина: min/max
246 - 1170 mm



высота: min/max
296 - 2750 mm
ширина: min/max
296 - 1170 mm



ширина:
146 mm, 196 mm



высота: min/max
140 - 169 mm
ширина: min/max
236 - 1170 mm



высота: min/max
170 - 195 mm
ширина: min/max
236 - 1170 mm



высота: min/max **ширина: min/max**
196 - 2750 mm 237 - 1170 mm

Толщина фасада от **19 mm**
Сечение кромки по умолчанию №011

Савона



Витрины



высота: min/max
246 - 2750 mm
ширина: min/max
246 - 1170 mm



высота: min/max
296 - 2750 mm
ширина: min/max
296 - 1170 mm

Бутылочницы



ширина:
146 mm, 196 mm



высота: min/max
140 - 169 mm
ширина: min/max
170 - 1170 mm



высота: min/max
170 - 194 mm
ширина: min/max
170 - 1170 mm



высота: min/max
195 - 491 mm
ширина: min/max
195 - 1170 mm

высота: min/max **ширина: min/max**
492 - 2750 mm 316 - 1170 mm

Толщина фасада от 16 mm
Сечение кромки по умолчанию №022

Палома

Витрины



высота: min/max
296 - 2750 mm
ширина: min/max
296 - 1170 mm



высота: min/max
346 - 2750 mm
ширина: min/max
346 - 1170 mm

Бутылочницы



ширина:
146 mm, 146 mm, 196 mm



высота: min/max
140 - 195 mm
ширина: min/max
180 - 1170 mm



высота: min/max
196 - 245 mm
ширина: min/max
196 - 1170 mm



высота: min/max **ширина: min/max**
246 - 2750 mm 246 - 1170 mm

Толщина фасада от 16 mm
Сечение кромки по умолчанию №012

Канзас



Витрины

Бутылочницы



высота: min/max
246 - 2750 mm
ширина: min/max
246 - 1170 mm

высота: min/max
346 - 2750 mm
ширина: min/max
296 - 1170 mm

ширина:
146 mm, 146 mm, 196 mm

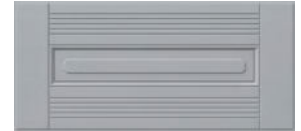

высота: min/max
140 - 169 mm
ширина: min/max
192 - 1170 mm

высота: min/max
170 - 195 mm
ширина: min/max
192 - 1170 mm

высота: min/max
196 - 295 mm
ширина: min/max
192 - 1170 mm

высота: min/max **ширина: min/max**
296 - 2750 mm 296 - 1170 mm

Толщина фасада от **16 mm**

Сечение кромки по умолчанию №012

Эльба

Витрины

Бутылочницы



высота: min/max
296 - 2750 mm
ширина: min/max
296 - 1170 mm

высота: min/max
346 - 2750 mm
ширина: min/max
346 - 1170 mm

ширина:
146 mm, 196 mm



высота: min/max
140 - 179 mm
ширина: min/max
255 - 1170 mm

высота: min/max
180 - 219 mm
ширина: min/max
255 - 1170 mm

высота: min/max
220 - 255 mm
ширина: min/max
255 - 1170 mm



высота: min/max **ширина: min/max**
256 - 2750 mm 256 - 1170 mm

Толщина фасада от **16 mm**

Сечение кромки по умолчанию №012

Сакура



высота: min/max 246 - 2750 mm
ширина: min/max 246 - 1170 mm

Толщина фасада от **16 mm**
 Сечение кромки по умолчанию №022

Витрины



высота: min/max 296 - 2750 mm
ширина: min/max 296 - 1170 mm



высота: min/max 346 - 2750 mm
ширина: min/max 296 - 1170 mm

Бутылочницы



ширина: 146 mm, 196 mm



высота: min/max 140 - 179 mm
ширина: min/max 245 - 1170 mm



высота: min/max 180 - 245 mm
ширина: min/max 245 - 1170 mm

Таверда

Витрины



высота: min/max 296 - 2750 mm
ширина: min/max 296 - 1170 mm



высота: min/max 346 - 2750 mm
ширина: min/max 346 - 1170 mm

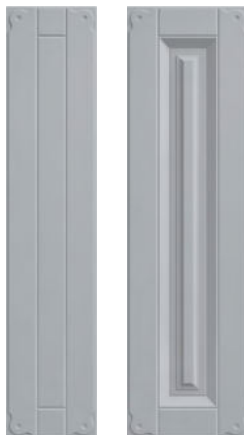

ширина: 146 mm, 196 mm



высота: min/max 140 - 179 mm
ширина: min/max 255 - 1170 mm



высота: min/max 180 - 255 mm
ширина: min/max 255 - 1170 mm



высота: min/max 256 - 2750 mm
ширина: min/max 256 - 1170 mm

Толщина фасада от **16 mm**
 Сечение кромки индивидуальное,
 с использованием фрезы №012

Петра



высота: min/max 226 - 2750 mm
ширина: min/max 246 - 1170 mm

Толщина фасада от **16 mm**
 Сечение кромки по умолчанию №022

Витрины



высота: min/max 246 - 2750 mm
ширина: min/max 246 - 1170 mm



высота: min/max 296 - 2750 mm
ширина: min/max 296 - 1170 mm

Бутылочницы



ширина: 146 mm, 196 mm



высота: min/max 140 - 195 mm
ширина: min/max 196 - 1170 mm



высота: min/max 196 - 225 mm
ширина: min/max 245 - 1170 mm

Арго

Витрины



высота: min/max 296 - 2750 mm
ширина: min/max 296 - 1170 mm



высота: min/max 346 - 2750 mm
ширина: min/max 346 - 1170 mm

Бутылочницы



ширина: 146 mm, 196 mm



высота: min/max 140 - 175 mm
ширина: min/max 196 - 1170 mm



высота: min/max 176 - 195 mm
ширина: min/max 196 - 1170 mm

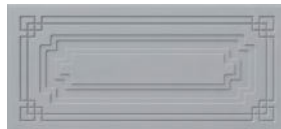

высота: min/max 196 - 2750 mm
ширина: min/max 196 - 1170 mm



высота: min/max 196 - 2750 mm
ширина: min/max 196 - 1170 mm

Толщина фасада от **19 mm**
 Сечение кромки по умолчанию №012

Орлеан



высота: min/max 226 - 2750 mm
ширина: min/max 196 - 1170 mm

Толщина фасада от **16 mm**
 Сечение кромки по умолчанию №012

Витрины



высота: min/max 246 - 2750 mm
ширина: min/max 246 - 1170 mm



высота: min/max 296 - 2750 mm
ширина: min/max 296 - 1170 mm

Бутылочницы

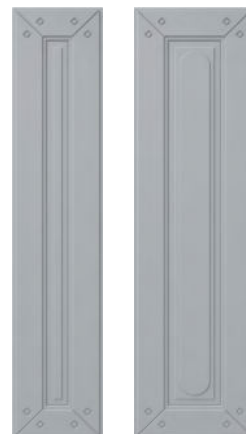

ширина: 146 mm, 196 mm



высота: min/max 140 - 195 mm
ширина: min/max 140 - 1170 mm



высота: min/max 196 - 225 mm
ширина: min/max 195 - 1170 mm

Форт

Витрины



высота: min/max 246 - 2750 mm
ширина: min/max 246 - 1170 mm



высота: min/max 296 - 2750 mm
ширина: min/max 296 - 1170 mm

Бутылочницы

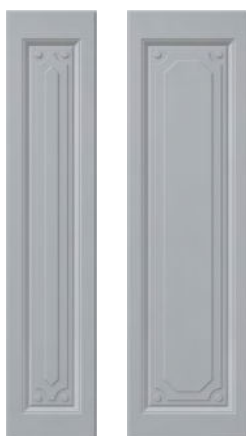

ширина: 146 mm, 196 mm



высота: min/max 140 - 194 mm
ширина: min/max 195 - 1170 mm



высота: min/max 195 - 225 mm
ширина: min/max 225 - 1170 mm



высота: min/max 226 - 2750 mm
ширина: min/max 226 - 1170 mm

Толщина фасада от **16 mm**
 Сечение кромки по умолчанию №012

Леон



высота: min/max 196 - 2750 mm
ширина: min/max 196 - 1170 mm

Толщина фасада от **16 mm**
 Сечение кромки по умолчанию №033

Витрины



высота: min/max 200 - 2750 mm
ширина: min/max 200 - 1170 mm



высота: min/max 300 - 2750 mm
ширина: min/max 300 - 1170 mm

Бутылочницы



ширина: 146 mm, 196 mm



высота: min/max 140 - 195 mm
ширина: min/max 196 - 1170 mm



высота: min/max 196 - 2750 mm
ширина: min/max 196 - 1170 mm

Фрезеровка принимается по согласованию с менеджером

Дерби

Витрины



высота: min/max 236 - 2696 mm
ширина: min/max 246 - 1170 mm



высота: min/max 296 - 2696 mm
ширина: min/max 296 - 1170 mm

Бутылочницы

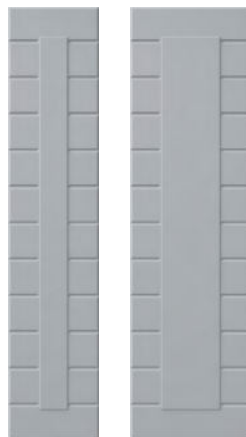

ширина: 146 mm, 196 mm



высота: min/max 140 - 175 mm
ширина: min/max 140 - 1170 mm



высота: min/max 176 - 2696 mm
ширина: min/max 140 - 1170 mm

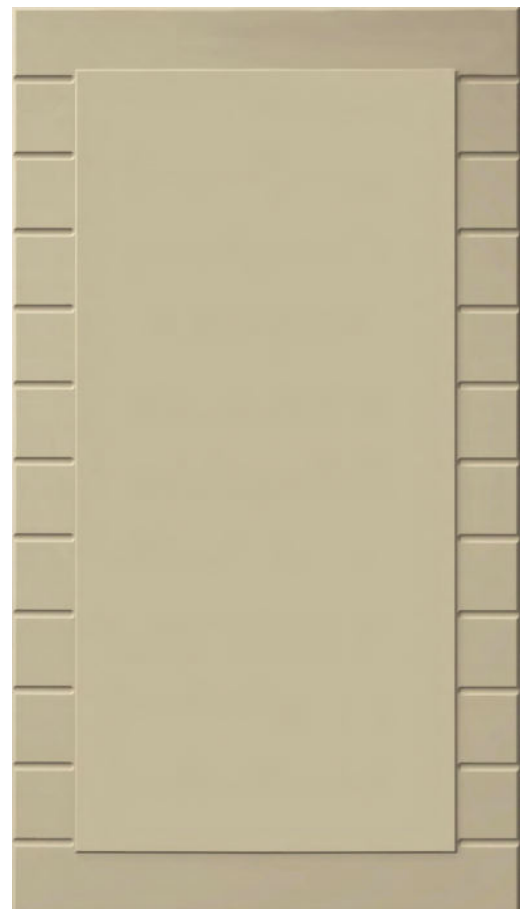

высота: min/max 176 - 2696 mm
ширина: min/max 140 - 1170 mm

Толщина фасада от **19 mm**
 Сечение кромки по умолчанию №0

Фасады по высоте только стандарт:
 начиная от **176 mm** с шагом **60 mm**. Меньше **176 mm** сокращается
 размер внутренней части, от края по стандарту **58 mm**

Ламель



высота: min/max 206 - 2750 mm
ширина: min/max 226 - 1146 mm

Толщина фасада от **19 mm**
Сечение кромки по умолчанию №022

Витрины



высота: min/max 246 - 2750 mm
ширина: min/max 246 - 1146 mm



высота: min/max 296 - 2750 mm
ширина: min/max 296 - 1146 mm

Бутылочницы

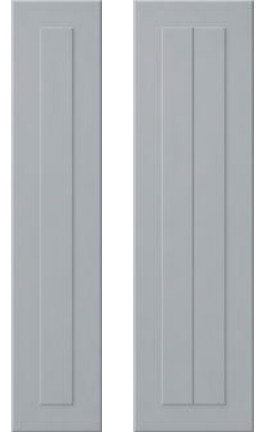

ширина: 146 mm, 196 mm



высота: min/max 140 - 205 mm
ширина: min/max 140 - 1146 mm

*Фасады по ширине только стандарт: начиная от размера **146 mm** с шагом **50 mm**, фасады с размером по ширине менее **146 mm** выполняются с сохранением стандартного отступа от края **48 mm***

Дублин

Витрины



высота: min/max 246 - 2750 mm
ширина: min/max 246 - 1170 mm



высота: min/max 296 - 2750 mm
ширина: min/max 296 - 1170 mm

Бутылочницы

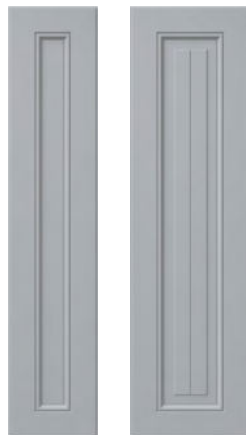

ширина: 146 mm, 196 mm



высота: min/max 140 - 175 mm
ширина: min/max 140 - 1170 mm



высота: min/max 176 - 195 mm
ширина: min/max 195 - 1170 mm



высота: min/max 196 - 2750 mm
ширина: min/max 196 - 1170 mm

Толщина фасада от **16 mm**
Сечение кромки по умолчанию №012

Капри

Витрины

Бутылочницы



высота: min/max
246 - 2750 mm
ширина: min/max
246 - 1170 mm



высота: min/max
296 - 2750 mm
ширина: min/max
296 - 1170 mm



ширина:
146 mm, 196 mm



высота: min/max
140 - 195 mm
ширина: min/max
140 - 1170 mm

высота: min/max **ширина: min/max**
196 - 2750 mm 196 - 1170 mm

Толщина фасада от **19 mm**
Сечение кромки только №0 или №011

Бремен

Витрины

Бутылочницы



высота: min/max
246 - 2750 mm
ширина: min/max
246 - 1170 mm



высота: min/max
296 - 2750 mm
ширина: min/max
296 - 1170 mm

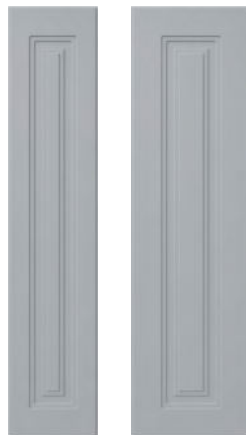

ширина:
146 mm, 196 mm



высота: min/max
140 - 175 mm
ширина: min/max
175 - 1170 mm



высота: min/max
176 - 2750 mm
ширина: min/max
176 - 1170 mm



высота: min/max **ширина: min/max**
176 - 2750 mm 176 - 1170 mm

Толщина фасада от **16 mm**
Сечение кромки по умолчанию №012

Маркиз



Витрины



высота: min/max
246 - 2750 mm
ширина: min/max
246 - 1170 mm



высота: min/max
346 - 2750 mm
ширина: min/max
346 - 1170 mm

Бутылочницы

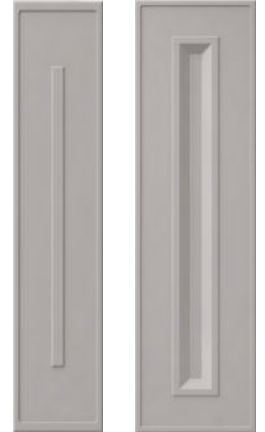

ширина:
146 mm, 196 mm



высота: min/max
140 - 169 mm
ширина: min/max
140 - 1170 mm

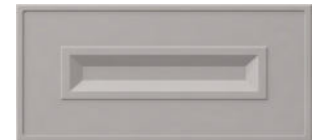

высота: min/max
170 - 234 mm
ширина: min/max
234 - 1170 mm

высота: min/max 235 - 2750 mm
ширина: min/max 235 - 1170 mm

Толщина фасада от 16 mm
Сечение кромки только №011

Элис

Витрины



высота: min/max
246 - 2750 mm
ширина: min/max
246 - 1170 mm



высота: min/max
296 - 2750 mm
ширина: min/max
296 - 1170 mm

Бутылочницы

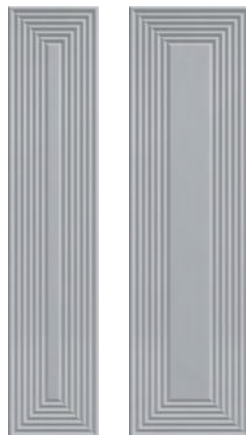

ширина:
146 mm, 196 mm



высота: min/max
140 - 195 mm
ширина: min/max
140 - 1170 mm

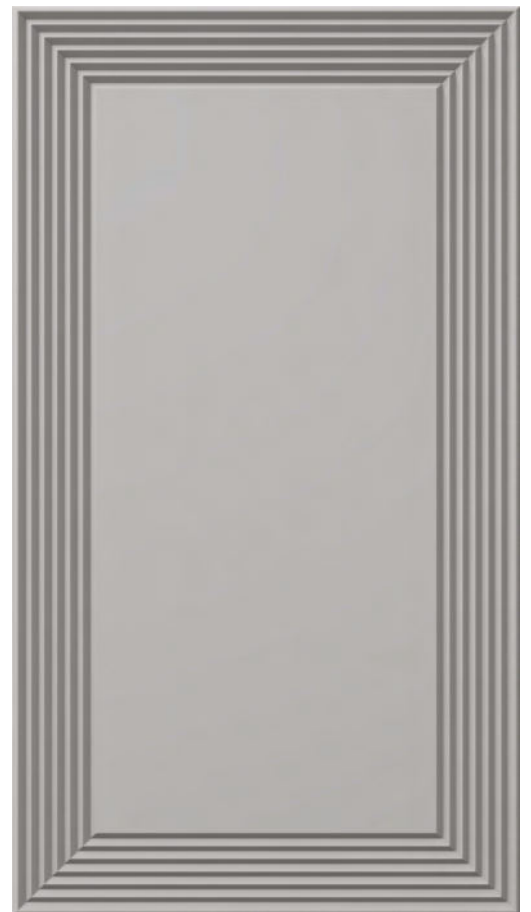

высота: min/max 196 - 2750 mm
ширина: min/max 196 - 1170 mm

Толщина фасада от 19 mm
Сечение кромки только №0 или №011

Кардинал



высота: min/max 176 - 2750 mm
ширина: min/max 176 - 1170 mm

Толщина фасада от **19 mm**
Сечение кромки по умолчанию №033

Витрины



высота: min/max 200 - 2750 mm
ширина: min/max 200 - 1170 mm



высота: min/max 300 - 2750 mm
ширина: min/max 300 - 1170 mm

Бутылочницы

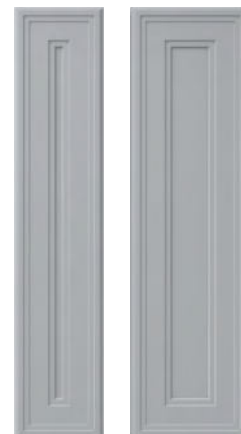

ширина: 146 mm, 196 mm



высота: min/max 145 - 175 mm
ширина: min/max 145 - 1170 mm

Чикаго

Витрины



высота: min/max 246 - 2750 mm
ширина: min/max 246 - 1170 mm



высота: min/max 296 - 2750 mm
ширина: min/max 296 - 1170 mm

Бутылочницы



ширина: 146 mm, 196 mm



высота: min/max 140 - 195 mm
ширина: min/max 140 - 1170 mm



высота: min/max 196 - 2750 mm
ширина: min/max 196 - 1170 mm



высота: min/max 196 - 2750 mm
ширина: min/max 196 - 1170 mm

Толщина фасада от **16 mm**
Сечение кромки по умолчанию №012

Калипсо

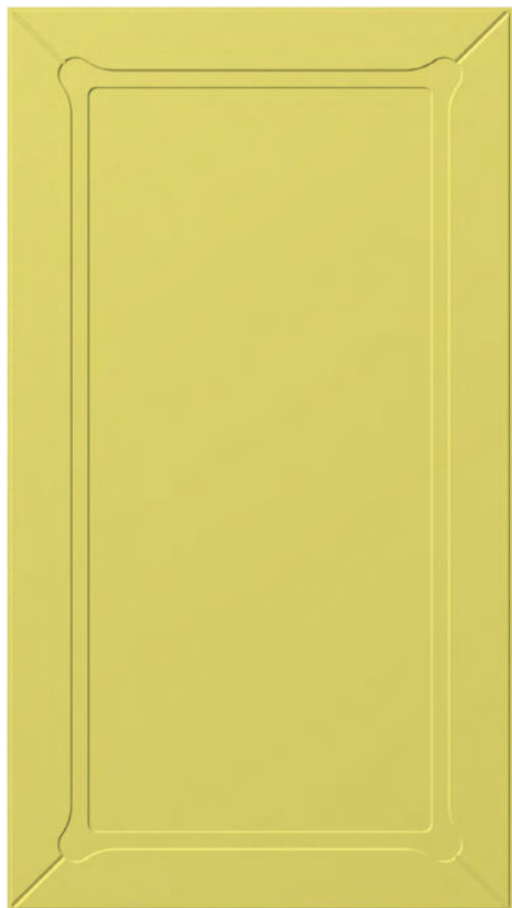

высота: min/max 196 - 2750 mm
ширина: min/max 196 - 1170 mm

Толщина фасада от **16 mm**
 Сечение кромки по умолчанию №012

Витрины



высота: min/max 246 - 2750 mm
ширина: min/max 246 - 1170 mm



высота: min/max 296 - 2750 mm
ширина: min/max 296 - 1170 mm

Бутылочницы

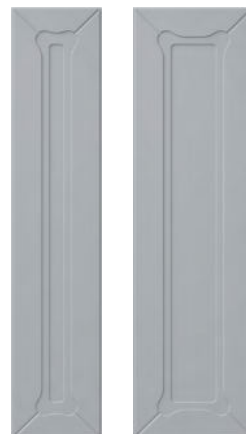

ширина: 146 mm, 196 mm



высота: min/max 140 - 194 mm
ширина: min/max 140 - 1170 mm



высота: min/max 196 - 2750 mm
ширина: min/max 196 - 1170 mm

Орион

Витрины



высота: min/max 246 - 2750 mm
ширина: min/max 246 - 1170 mm



высота: min/max 296 - 2750 mm
ширина: min/max 296 - 1170 mm

Бутылочницы

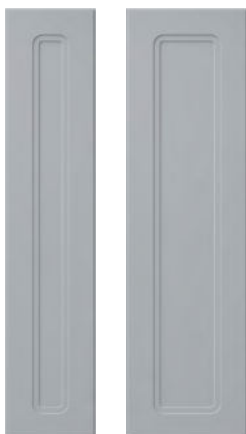

ширина: 146 mm, 196 mm



высота: min/max 140 - 195 mm
ширина: min/max 140 - 1170 mm



высота: min/max 196 - 2750 mm
ширина: min/max 196 - 1170 mm

Толщина фасада от **16 mm**
 Сечение кромки по умолчанию №012

Гранд с орнаментом №1



высота: min/max **ширина: min/max**
196 - 2750 mm 196 - 1170 mm

Толщина фасада от **19 mm**
Сечение кромки по умолчанию №022

Витрины



высота: min/max
246 - 2750 mm
ширина: min/max
246 - 1170 mm



высота: min/max
296 - 2750 mm
ширина: min/max
296 - 1170 mm

Бутылочницы

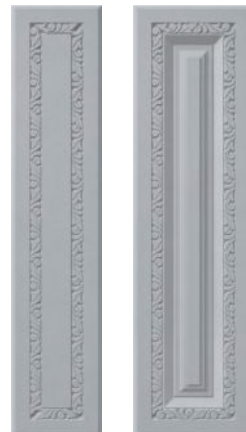

ширина:
146 mm, 196 mm



высота: min/max
140 - 175 mm
ширина: min/max
140 - 1170 mm



высота: min/max
176 - 195 mm
ширина: min/max
195 - 1170 mm

Гранд с орнаментом №2

Витрины



высота: min/max
246 - 2750 mm
ширина: min/max
246 - 1170 mm



высота: min/max
296 - 2750 mm
ширина: min/max
296 - 1170 mm

Бутылочницы



ширина:
146 mm, 196 mm



высота: min/max
140 - 175 mm
ширина: min/max
140 - 1170 mm



высота: min/max
176 - 195 mm
ширина: min/max
195 - 1170 mm



высота: min/max **ширина: min/max**
196 - 2750 mm 196 - 1170 mm

Толщина фасада от **19 mm**
Сечение кромки по умолчанию №022

Гранд с орнаментом №3



Витрины



высота: min/max
246 - 2750 mm
ширина: min/max
246 - 1170 mm



высота: min/max
296 - 2750 mm
ширина: min/max
296 - 1170 mm

Бутылочницы



ширина:
146 mm, 196 mm



высота: min/max
140 - 175 mm
ширина: min/max
140 - 1170 mm



высота: min/max
176 - 195 mm
ширина: min/max
195 - 1170 mm

высота: min/max ширина: min/max
196 - 2750 mm 196 - 1170 mm

Толщина фасада от 19 mm
Сечение кромки по умолчанию №022

Гранд с орнаментом №4

Витрины



высота: min/max
246 - 2750 mm
ширина: min/max
246 - 1170 mm



высота: min/max
296 - 2750 mm
ширина: min/max
296 - 1170 mm



ширина:
146 mm, 196 mm



высота: min/max
140 - 175 mm
ширина: min/max
140 - 1170 mm

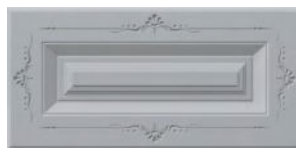

высота: min/max
176 - 195 mm
ширина: min/max
195 - 1170 mm



высота: min/max ширина: min/max
196 - 2750 mm 196 - 1170 mm

Толщина фасада от 19 mm
Сечение кромки по умолчанию №022

Гранд с орнаментом №5



высота: min/max **ширина: min/max**
196 - 2750 mm 196 - 1170 mm

Толщина фасада от **19 mm**
Сечение кромки по умолчанию №022

Витрины



высота: min/max
246 - 2750 mm
ширина: min/max
246 - 1170 mm



высота: min/max
296 - 2750 mm
ширина: min/max
296 - 1170 mm

Бутылочницы



ширина:
146 mm, 196 mm



высота: min/max
140 - 175 mm
ширина: min/max
140 - 1170 mm



высота: min/max
176 - 195 mm
ширина: min/max
195 - 1170 mm

Гранд с орнаментом №6

Витрины

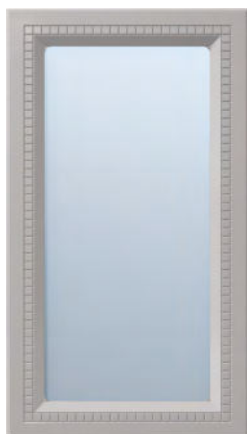

высота: min/max
246 - 2750 mm
ширина: min/max
246 - 1170 mm



высота: min/max
296 - 2750 mm
ширина: min/max
296 - 1170 mm



ширина:
146 mm, 196 mm

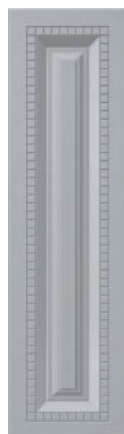

высота: min/max
140 - 175 mm
ширина: min/max
140 - 1170 mm

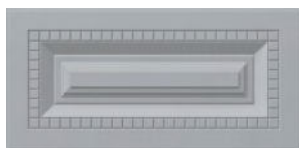

высота: min/max
176 - 195 mm
ширина: min/max
195 - 1170 mm

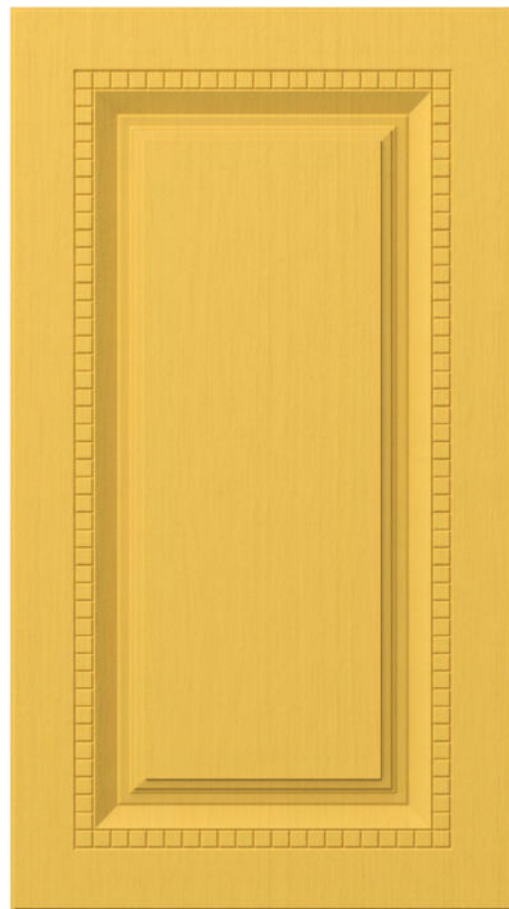

высота: min/max **ширина: min/max**
196 - 2750 mm 196 - 1170 mm

Толщина фасада от **19 mm**
Сечение кромки по умолчанию №022

Гранд с выборкой

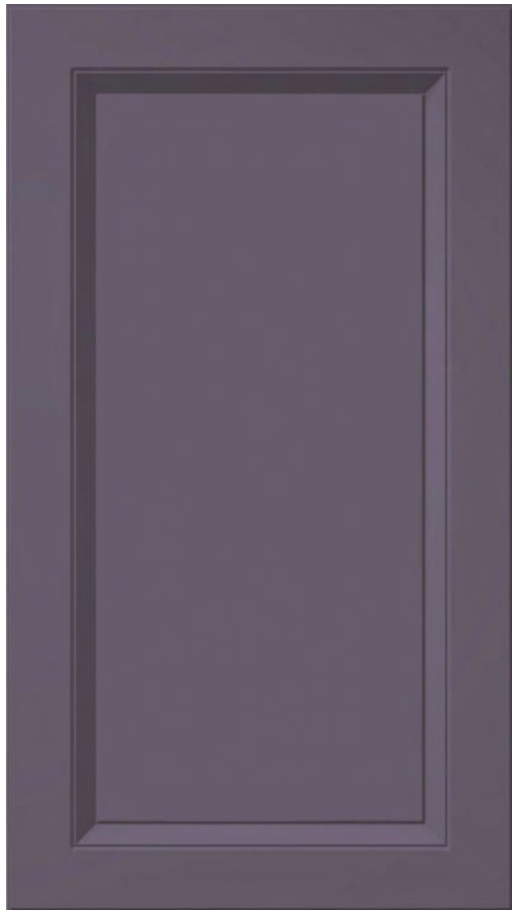

высота: min/max 196 - 2750 mm
ширина: min/max 196 - 1170 mm

Толщина фасада от **16 mm**
Сечение кромки по умолчанию №012

Витрины



высота: min/max 200 - 2750 mm
ширина: min/max 200 - 1170 mm



высота: min/max 300 - 2750 mm
ширина: min/max 300 - 1170 mm

Бутылочницы

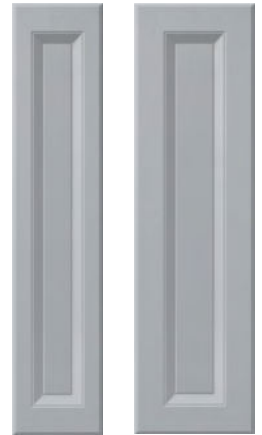

ширина: 146 mm, 196 mm



высота: min/max 140 - 175 mm
ширина: min/max 140 - 1170 mm



высота: min/max 176 - 195 mm
ширина: min/max 195 - 1170 mm

Пленка ПВХ : только древесные и фантазийные декоры с выраженной текстурой.

Прима с выборкой

Витрины



высота: min/max 200 - 2750 mm
ширина: min/max 200 - 1170 mm



высота: min/max 300 - 2750 mm
ширина: min/max 300 - 1170 mm



ширина: 146 mm, 196 mm



высота: min/max 140 - 195 mm
ширина: min/max 140 - 1170 mm



высота: min/max 196 - 2750 mm
ширина: min/max 196 - 1170 mm

Пленка ПВХ : только древесные и фантазийные декоры с выраженной текстурой.



высота: min/max 196 - 2750 mm
ширина: min/max 196 - 1170 mm

Толщина фасада от **16 mm**
Сечение кромки по умолчанию №012

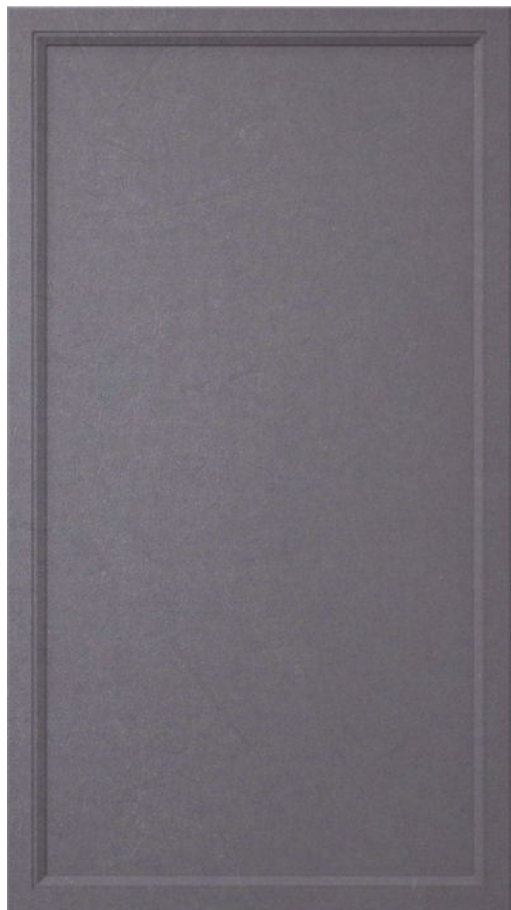

высота: min/max **ширина: min/max**
140 - 2750 mm 140 - 1170 mm

Толщина фасада от **22 mm**



высота: min/max
246 - 2750 mm
ширина: min/max
246 - 1170 mm

Глубина выборки **6 mm**
Сечение кромки по умолчанию **№012**

Баско

Варианты изготовления:

Краска: эмаль, эмаль + матовый лак;

Пленка ПВХ: только древесные и фантазийные декоры с выраженной текстурой.

Босфор

Варианты изготовления:

Краска: эмаль, эмаль + матовый лак;

Пленка ПВХ: только древесные и фантазийные декоры с выраженной текстурой.



высота: min/max
246 - 2750 mm
ширина: min/max
246 - 1170 mm

Глубина выборки **6 mm**
Сечение кромки только **№011**

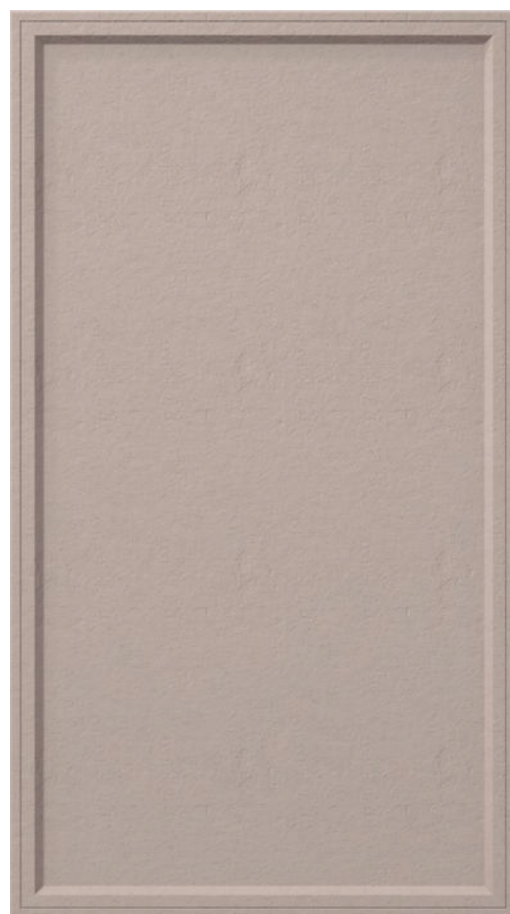

высота: min/max **ширина: min/max**
140 - 2750 mm 140 - 1170 mm

Толщина фасада от **22 mm**

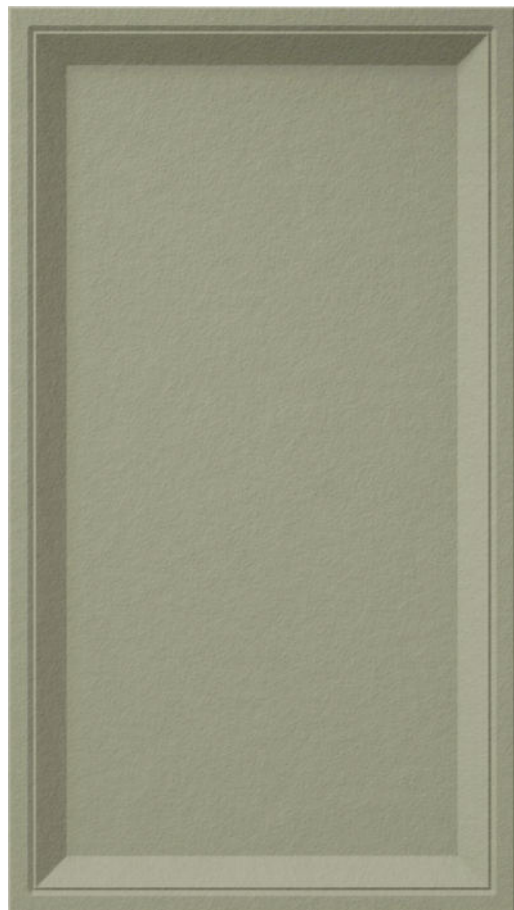

Девис

Варианты изготовления:

Краска: эмаль, эмаль + матовый лак;

Пленка ПВХ: только древесные и фантазийные декоры с выраженной текстурой.



высота: min/max
246 - 2750 mm
ширина: min/max
246 - 1170 mm

Глубина выборки **6 mm**
Сечение кромки по умолчанию №011

высота: min/max **ширина: min/max**
140 - 2750 mm 140 - 1170 mm

Толщина фасада от **22 mm**

Денвер

Варианты изготовления:

Краска: эмаль, эмаль + матовый лак;

Пленка ПВХ: только древесные и фантазийные декоры с выраженной текстурой.



высота: min/max
246 - 2750 mm
ширина: min/max
246 - 1170 mm

Глубина выборки **6 mm**
Сечение кромки по умолчанию №011

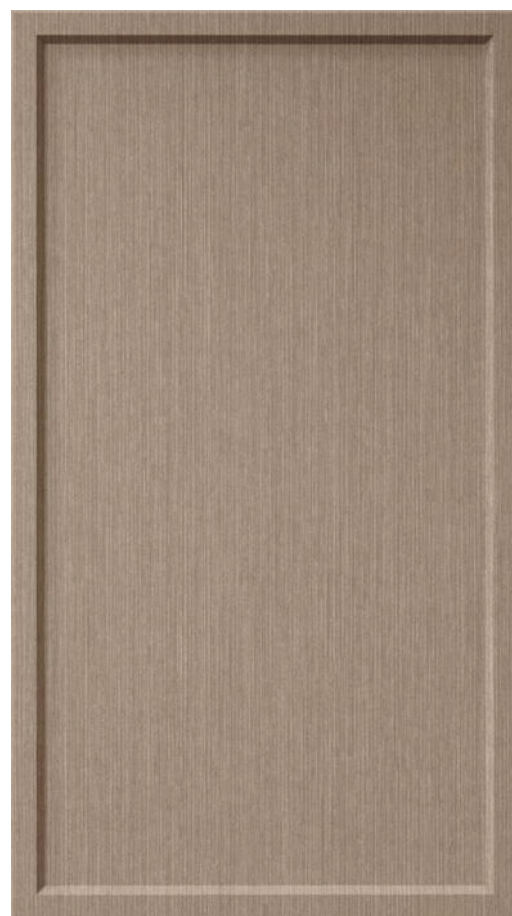

высота: min/max **ширина: min/max**
140 - 2750 mm 140 - 1170 mm

Толщина фасада от **22 mm**



Дионис

Варианты изготовления:

Краска: эмаль, эмаль + матовый лак;

Пленка ПВХ: только древесные и фантазийные декоры с выраженной текстурой.



высота: min/max
246 - 2750 mm
ширина: min/max
246 - 1170 mm

Глубина выборки **6 mm**
Сечение кромки только №011

высота: min/max **ширина: min/max**
140 - 2750 mm 140 - 1170 mm

Толщина фасада от **22 mm**

Торрес

Варианты изготовления:

Краска: эмаль, эмаль + матовый лак;

Пленка ПВХ: только древесные и фантазийные декоры с выраженной текстурой.



высота: min/max
246 - 2750 mm
ширина: min/max
246 - 1170 mm

Глубина выборки **6 mm**
Сечение кромки только №011



высота: min/max **ширина: min/max**
140 - 2750 mm 140 - 1170 mm

Толщина фасада от **22 mm**



высота: min/max 460 - 2750 mm
ширина: min/max 240 - 1170 mm

Толщина фасада от 16 mm

Осло

Витрины



высота: min/max 246 - 2750 mm
ширина: min/max 246 - 1170 mm



высота: min/max 346 - 2750 mm
ширина: min/max 346 - 1170 mm

Сечение кромки по умолчанию №022
 Ширина рамки витрины 69 mm

Бутылочницы



Тип 1 Тип 2 Тип 3

Параметры бутылочницы:

тип 1: высота: min/max 200 - 2750 mm
ширина min/max 140 - 1170 mm

тип 2: высота: min/max 380 - 2750 mm
ширина min/max 196 - 1170 mm

тип 3: высота: min/max 220 - 2750 mm
ширина min/max 216 - 1170 mm

Ящики

Тип 1



высота: min/max 110 - 2750 mm
ширина: min/max 220 - 1170 mm

Тип 3



высота: min/max 196 - 2750 mm
ширина: min/max 240 - 1170 mm

Тип 2



высота: min/max 140 - 2750 mm
ширина: min/max 220 - 1170 mm

Тип 4



высота: min/max 225 - 2750 mm
ширина: min/max 240 - 1170 mm

Эль торро

Витрины

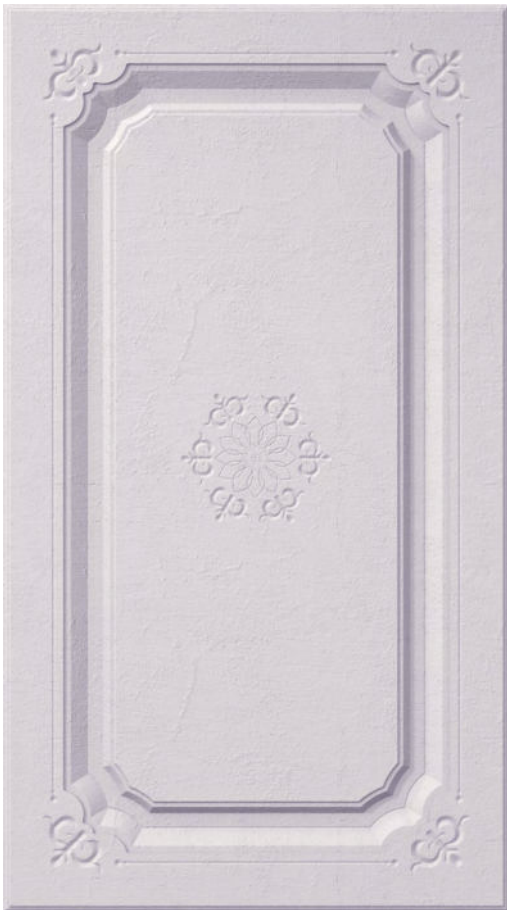

высота: min/max
246 - 2750 mm
ширина: min/max
246 - 1170 mm

высота: min/max
346 - 2750 mm
ширина: min/max
346 - 1170 mm

Сечение кромки по умолчанию №033
Ширина рамки витрины 66 mm

Бутылочницы

высота: min/max **ширина: min/max**
296 - 2750 mm 310 - 1170 mm

Толщина фасада от 16 mm

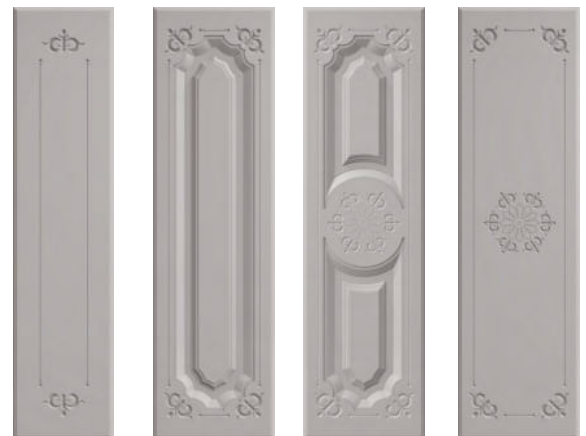

Тип 1 Тип 2 Тип 3 Тип 4

Ящики



Тип 1

высота: min/max
140 - 2750 mm
ширина: min/max
210 - 1170 mm



Тип 3

высота: min/max
225 - 2750 mm
ширина: min/max
230 - 1170 mm



Тип 2

высота: min/max
180 - 2750 mm
ширина: min/max
230 - 1170 mm



Тип 4

высота: min/max
225 - 2750 mm
ширина: min/max
310 - 1170 mm

Параметры бутылочницы:

тип 1: высота: min/max
210 - 2750 mm
ширина min/max
140 - 1170 mm

тип 2: высота: min/max
230 - 2750 mm
ширина min/max
196 - 1170 mm

тип 3: высота: min/max
456 - 2750 mm
ширина min/max
196 - 1170 mm

тип 4: высота: min/max
270 - 2750 mm
ширина min/max
225 - 1170 mm

Изготовление фасадов с фрезеровкой, отличающихся от параметров указанных по умолчанию, возможно по согласованию с менеджером.

Александрия



высота: min/max **ширина: min/max**
 198 - 1200 mm 198 - 1170 mm

Толщина фасада от **16 mm**
 Сечение кромки по умолчанию №022

Витрины



высота: min/max
 200 - 2750 mm
ширина: min/max
 200 - 1170 mm



высота: min/max
 300 - 2750 mm
ширина: min/max
 300 - 1170 mm

Бутылочницы

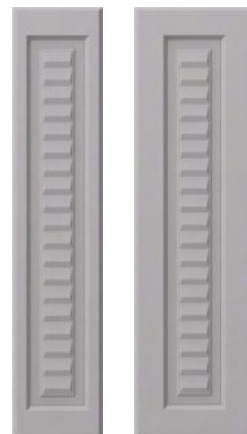

ширина:
 146 mm, 196 mm



высота: min/max
 140 - 197 mm
ширина: min/max
 140 - 1170 mm

Браво

Витрины



высота: min/max
 246 - 2750 mm
ширина: min/max
 246 - 1170 mm



высота: min/max
 296 - 2750 mm
ширина: min/max
 296 - 1170 mm

Бутылочницы

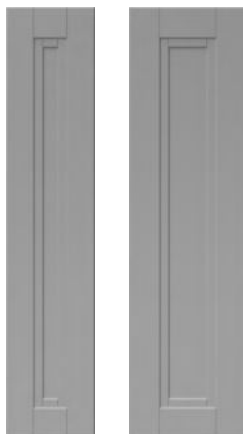

ширина:
 146 mm, 196 mm



высота: min/max
 140 - 166 mm
ширина: min/max
 140 - 1170 mm



высота: min/max
 167 - 2750 mm
ширина: min/max
 167 - 1170 mm



высота: min/max **ширина: min/max**
 167 - 2750 mm 167 - 1170 mm

Толщина фасада от **16 mm**
 Сечение кромки по умолчанию №011

Пленка ПВХ : только древесные и фантазийные декоры с выраженной текстурой.

Ванческо

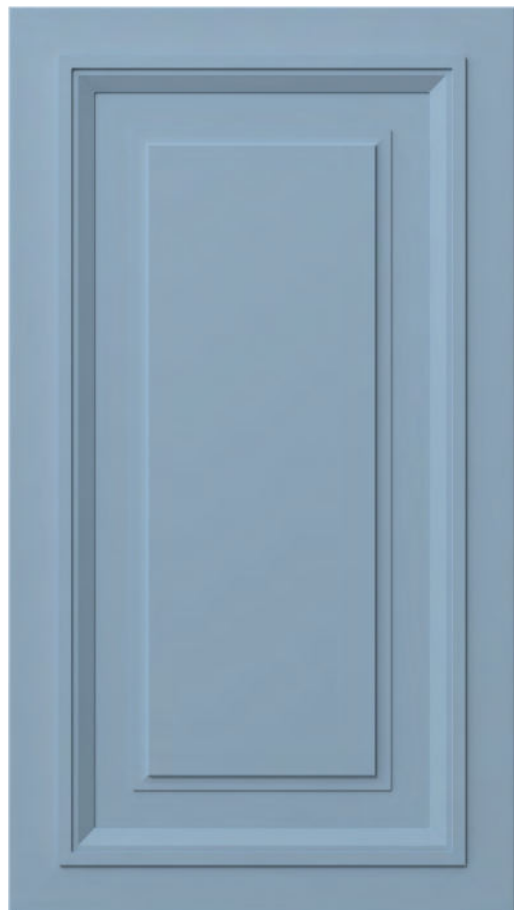

высота: min/max 234 - 2750 mm
ширина: min/max 234 - 1170 mm

Толщина фасада от **22 mm**
Сечение кромки по умолчанию №011

Витрины



высота: min/max 246 - 2750 mm
ширина: min/max 246 - 1170 mm



высота: min/max 346 - 2750 mm
ширина: min/max 346 - 1170 mm

Бутылочницы

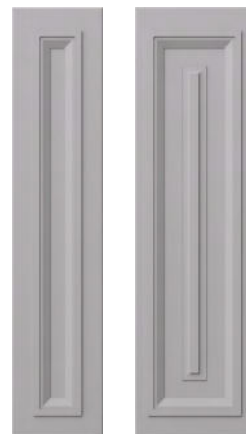

ширина: 146 mm, 196 mm



высота: min/max 140 - 153 mm
ширина: min/max 140 - 1170 mm



высота: min/max 154 - 183 mm
ширина: min/max 154 - 1170 mm



высота: min/max 184 - 233 mm
ширина: min/max 184 - 1170 mm

Модена

Витрины



высота: min/max 246 - 2750 mm
ширина: min/max 246 - 1170 mm



высота: min/max 296 - 2750 mm
ширина: min/max 296 - 1170 mm

Бутылочницы

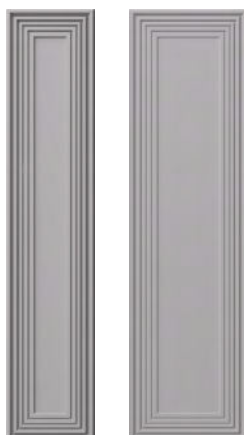

ширина: 146 mm, 196 mm



высота: min/max 140 - 2750 mm
ширина: min/max 140 - 1170 mm

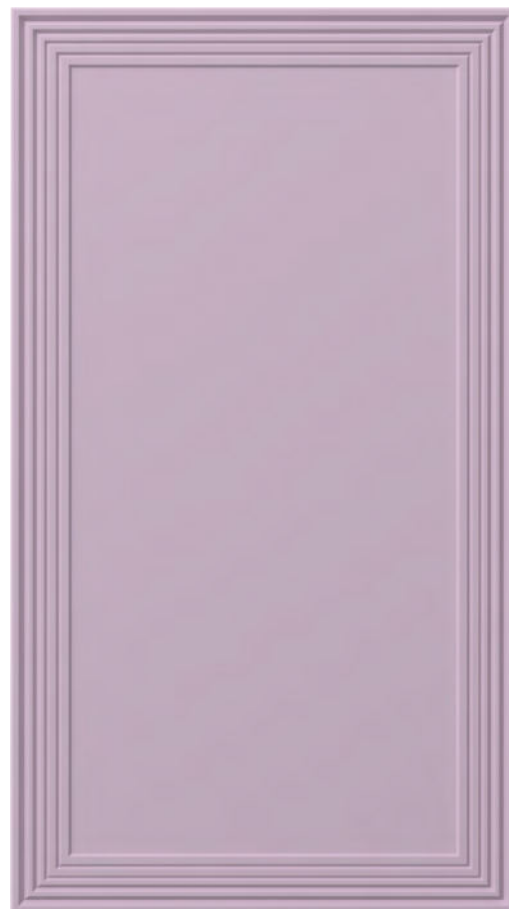

высота: min/max 140 - 2750 mm
ширина: min/max 140 - 1170 mm

Толщина фасада от **19 mm**
Сечение кромки по умолчанию №Ф3

Мартиника

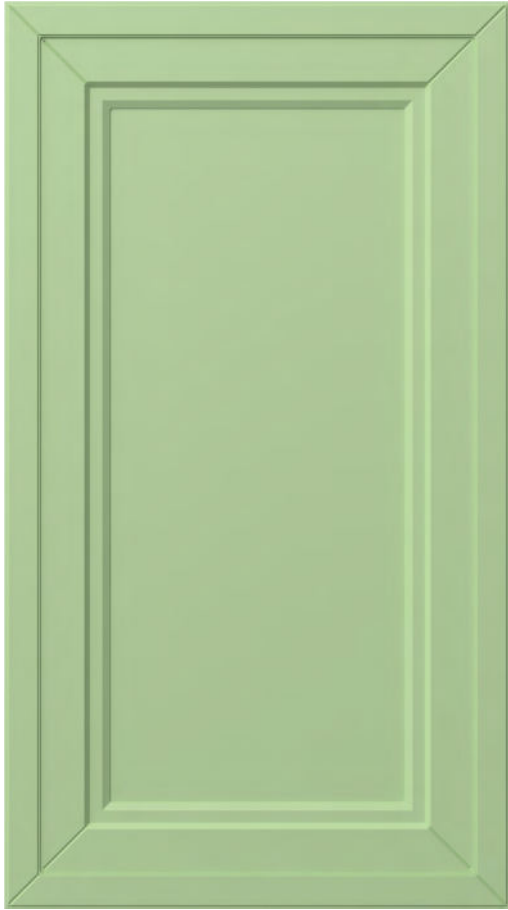

высота: min/max 179 - 2750 mm
ширина: min/max 179 - 1170 mm

Толщина фасада от **19 mm**
 Сечение кромки по умолчанию №012

Витрины



высота: min/max 246 - 2750 mm
ширина: min/max 246 - 1170 mm



высота: min/max 296 - 2750 mm
ширина: min/max 296 - 1170 mm

Бутылочницы

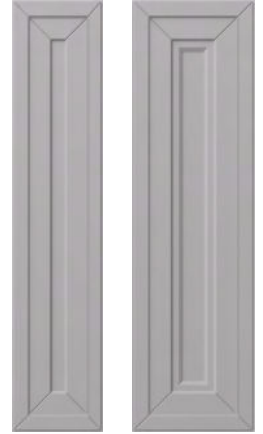

ширина: 146 mm, 196 mm



высота: min/max 143 - 178 mm
ширина: min/max 143 - 1170 mm



высота: min/max 179 - 2750 mm
ширина: min/max 179 - 1170 mm

Граффити

Витрины



высота: min/max 246 - 2750 mm
ширина: min/max 246 - 1170 mm



высота: min/max 346 - 2750 mm
ширина: min/max 346 - 1170 mm

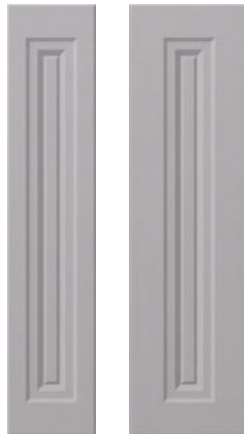

ширина: 146 mm, 196 mm



высота: min/max 140 - 195 mm
ширина: min/max 140 - 1170 mm



высота: min/max 196 - 2750 mm
ширина: min/max 196 - 1170 mm

Пленка ПВХ : только древесные и фантазийные декоры с выраженной текстурой.



высота: min/max 196 - 2750 mm
ширина: min/max 196 - 1170 mm

Толщина фасада от **16 mm**
 Сечение кромки по умолчанию №012

Граффити 2

Витрины

Бутылочницы



высота: min/max 242 - 2750 mm
ширина: min/max 222 - 1170 mm

Толщина фасада от **19 mm**
Сечение кромки по умолчанию №012



высота: min/max
246 - 2750 mm
ширина: min/max
246 - 1170 mm



высота: min/max
296 - 2750 mm
ширина: min/max
296 - 1170 mm



ширина:
146 mm, 196 mm



высота: min/max
146 - 165 mm
ширина: min/max
146 - 1170 mm



высота: min/max
166 - 241 mm
ширина: min/max
146 - 1170 mm

Брюге

Варианты изготовления:

Краска: эмаль, эмаль + матовый лак;

Пленка ПВХ: только древесные и фантазийные декоры с выраженной текстурой.



высота: min/max
246 - 2750 mm
ширина: min/max
246 - 1170 mm

Глубина выборки **6 mm**
Сечение кромки только №011

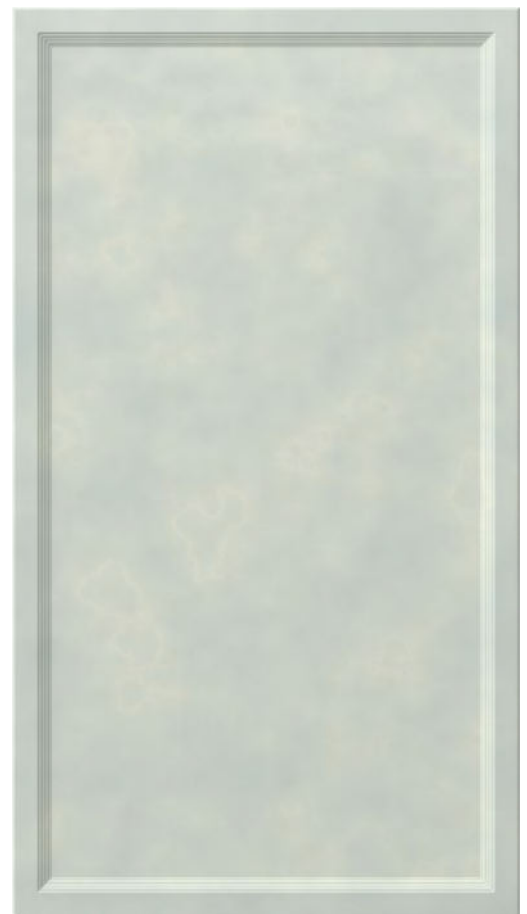

высота: min/max 140 - 2750 mm
ширина: min/max 140 - 1170 mm

Толщина фасада от **22 mm**

PRESTIGE

C O L L E C T I O N



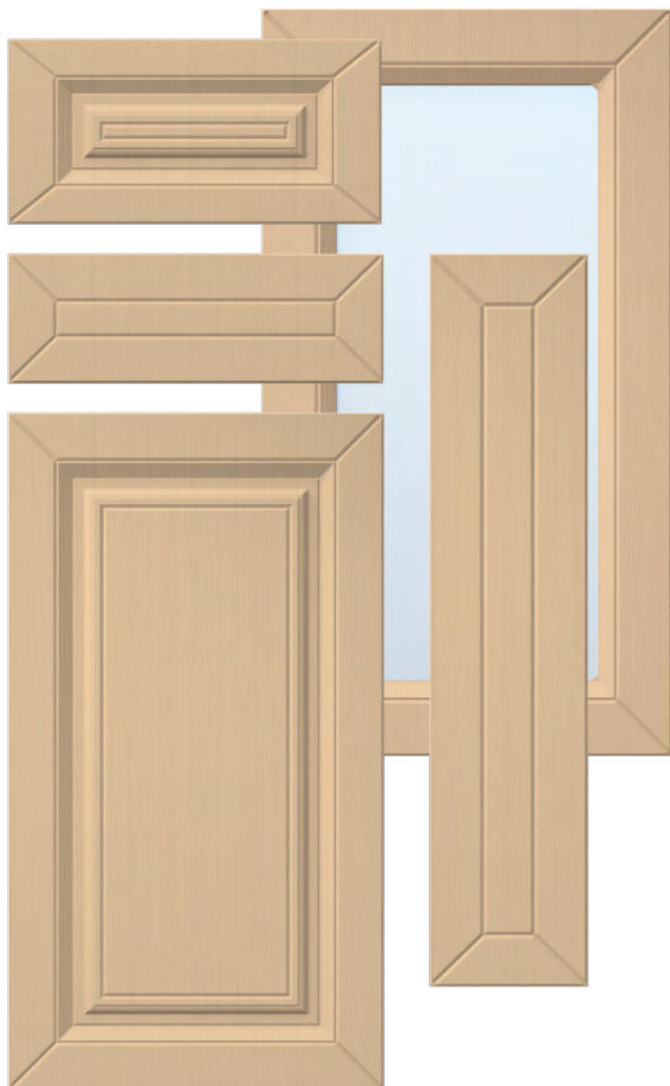

Аризона

Параметры фасада по умолчанию:

толщина МДФ **16 mm**

сечение кромки №012

ширина рамки витрины **70 mm**

расстояние от края до начала фрезеровки **48 mm**

Верона

Параметры фасада по умолчанию:

толщина МДФ **16 mm**

сечение кромки №022

ширина рамки витрины **70 mm**

расстояние от края до начала фрезеровки **50 mm**

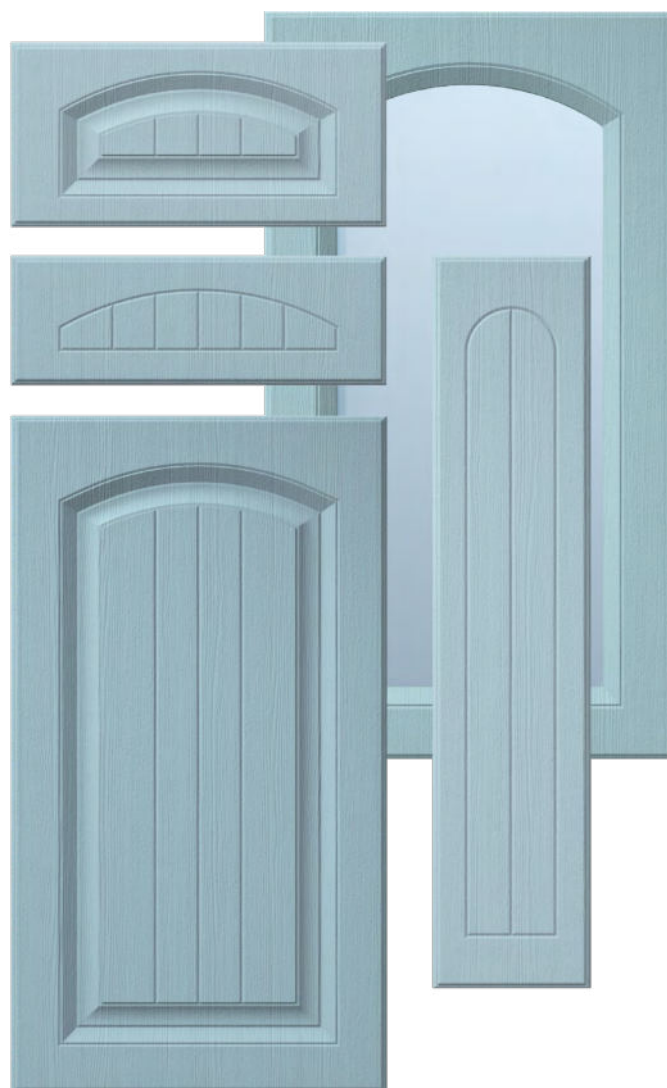



Версаль

Параметры фасада по умолчанию:

толщина МДФ **16 mm**

сечение кромки №012

ширина рамки витрины **70 mm**

расстояние от края до начала фрезеровки **50 mm**

Георгия

Параметры фасада по умолчанию:

толщина МДФ **16 mm**

сечение кромки №033

ширина рамки витрины **61 mm**

расстояние от края до начала фрезеровки **48 mm**

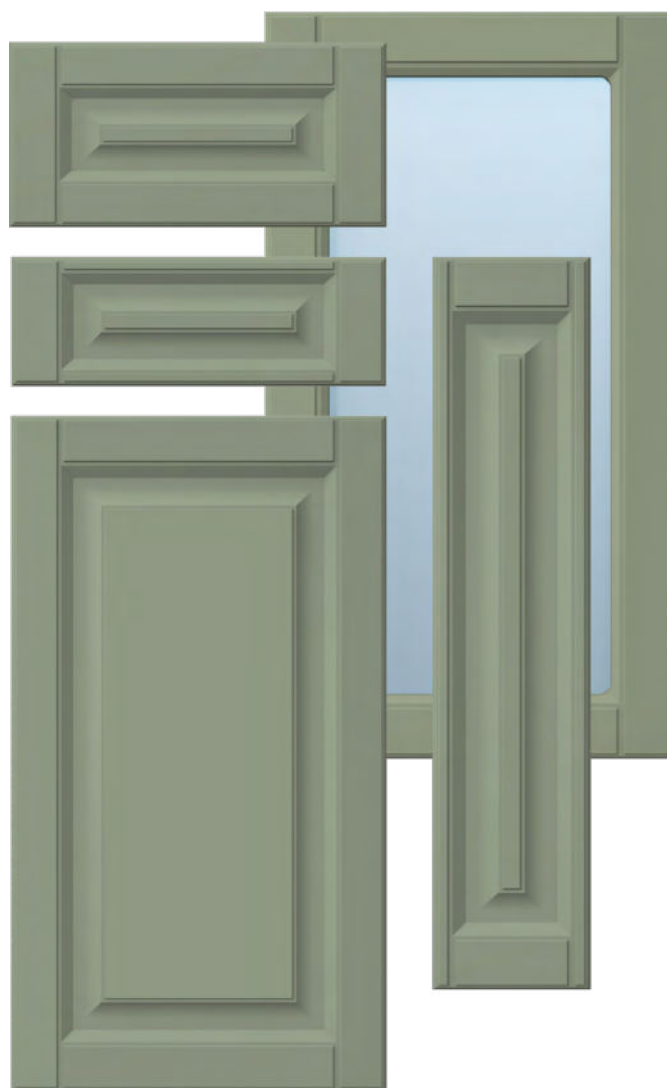

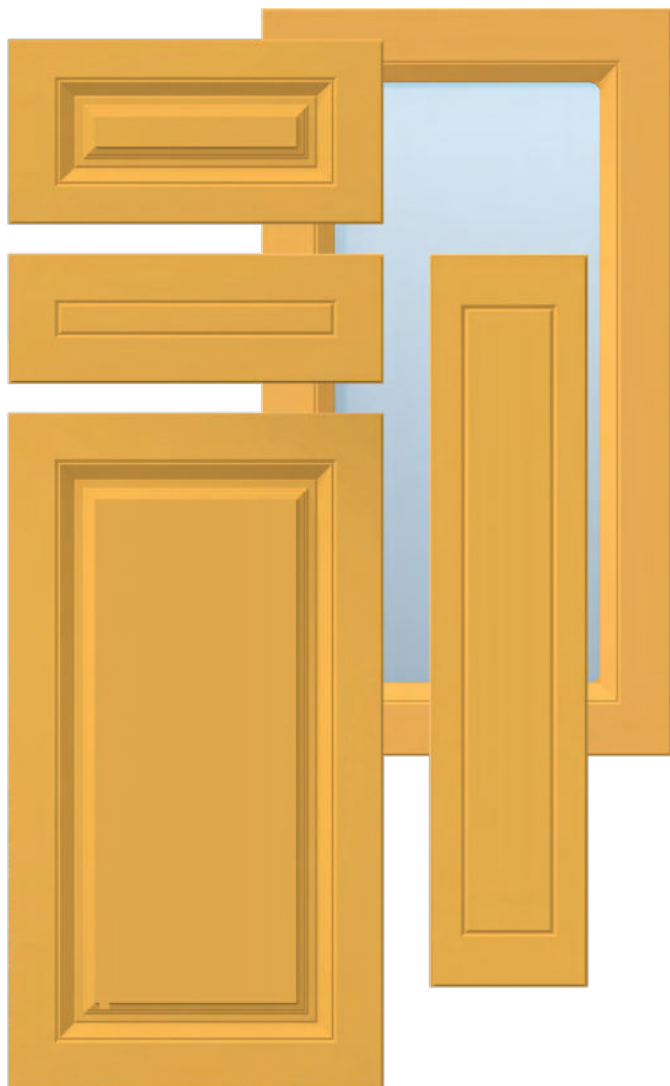

Гранд

Параметры фасада по умолчанию:

толщина МДФ **16 mm**

сечение кромки №012

ширина рамки витрины **70 mm**

расстояние от края до начала фрезеровки **50 mm**

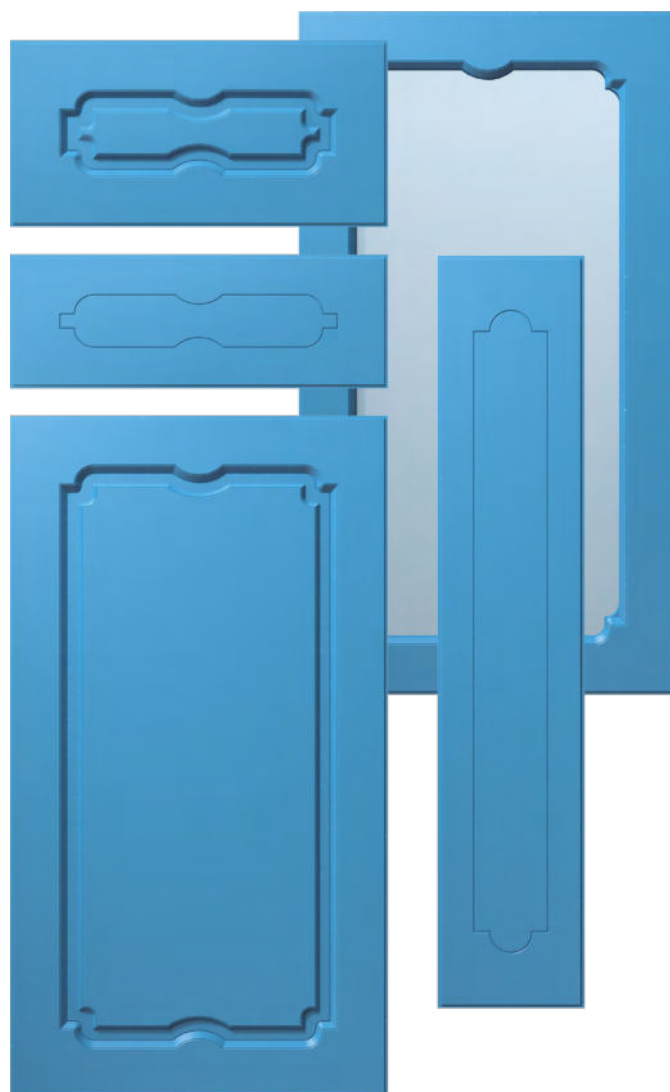

Кадис

Параметры фасада по умолчанию:

толщина МДФ **16 mm**

сечение кромки №012

ширина рамки витрины **59 mm**

расстояние от края до начала фрезеровки **51 mm**



Капелла

Параметры фасада по умолчанию:

толщина МДФ **16 mm**

сечение кромки **№044**

ширина рамки витрины **60 mm**

расстояние от края до начала
фрезеровки **46 mm**

Корсика

Параметры фасада по умолчанию:

толщина МДФ **16 mm**

сечение кромки **№012**

ширина рамки витрины **70 mm**

расстояние от края до начала
фрезеровки **48 mm**

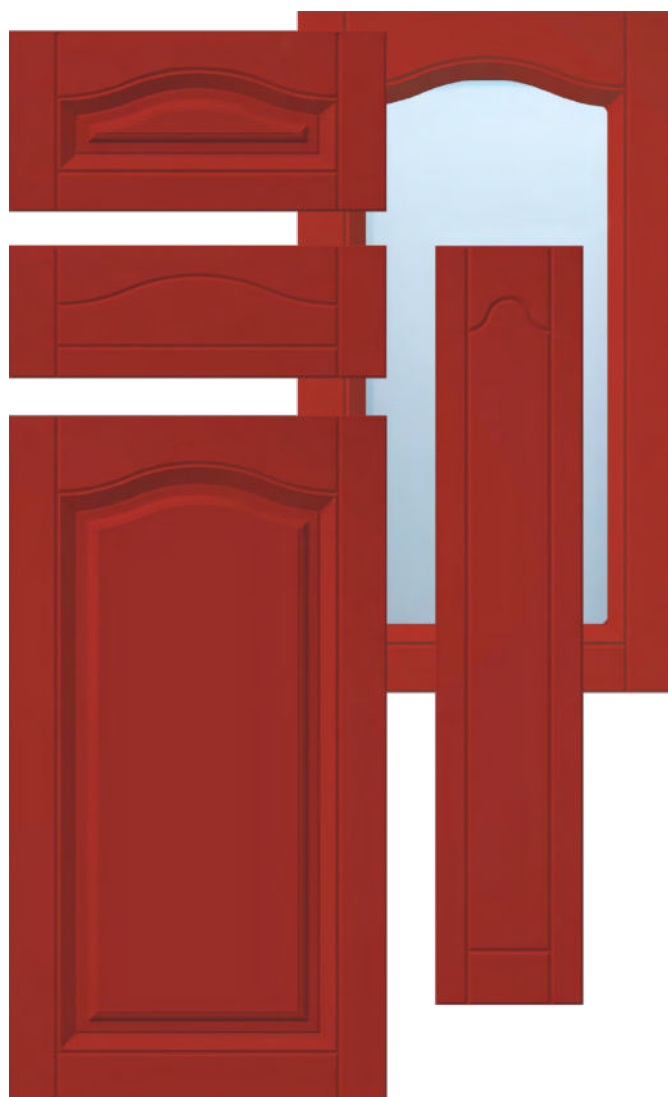

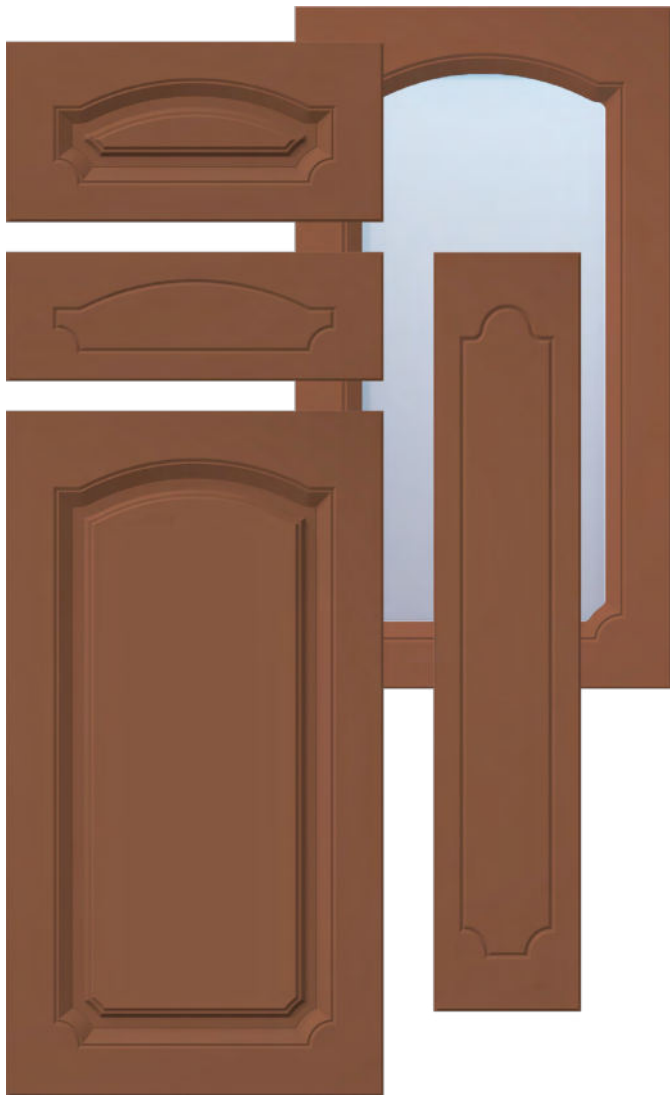

Мадрид

Параметры фасада по умолчанию:

толщина МДФ **16 mm**

сечение кромки №012

ширина рамки витрины **70 mm**

расстояние от края до начала фрезеровки **50 mm**

Мальта

Параметры фасада по умолчанию:

толщина МДФ **16 mm**

сечение кромки №022

ширина рамки витрины **66 mm**

расстояние от края до начала фрезеровки **47 mm**



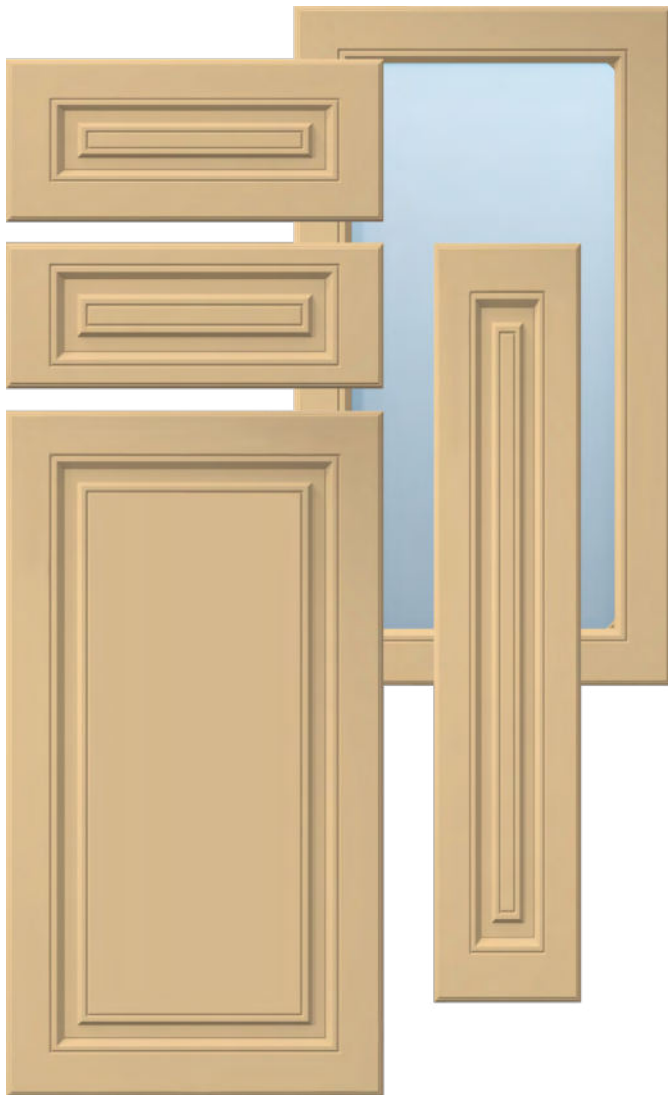

Мехико

Параметры фасада по умолчанию:

толщина МДФ **16 mm**

сечение кромки **№033**

ширина рамки витрины **60 mm**

расстояние от края до начала
фрезеровки **46 mm**

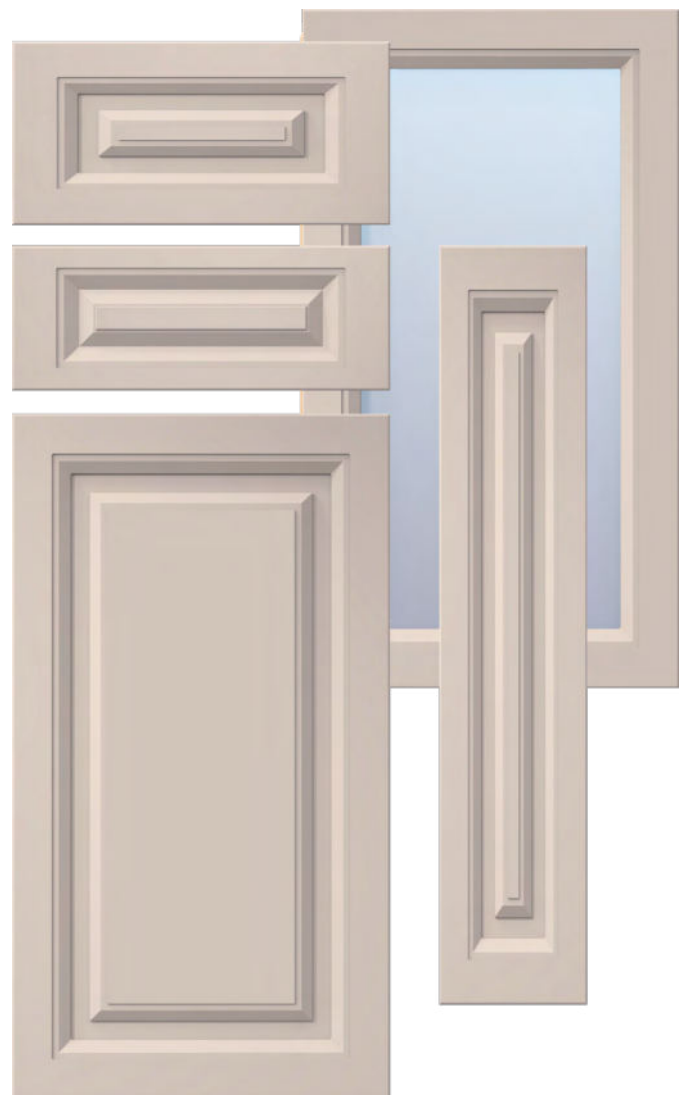

Монтеро

Параметры фасада по умолчанию:

толщина МДФ **16 mm**

сечение кромки **№011**

ширина рамки витрины **62 mm**

расстояние от края до начала
фрезеровки **42 mm**



Неаполь

Параметры фасада по умолчанию:

толщина МДФ **16 mm**

сечение кромки №012

ширина рамки витрины **70 mm**

расстояние от края до начала фрезеровки **50 mm**

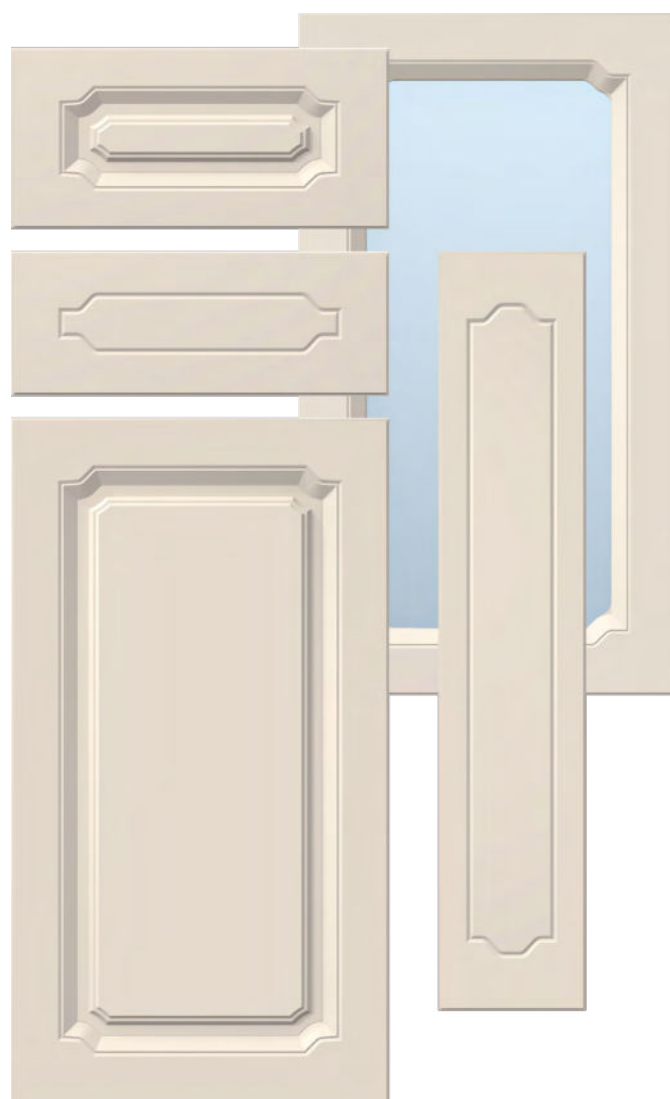

Ника

Параметры фасада по умолчанию:

толщина МДФ **16 mm**

сечение кромки №012

ширина рамки витрины **70 mm**

расстояние от края до начала фрезеровки **50 mm**

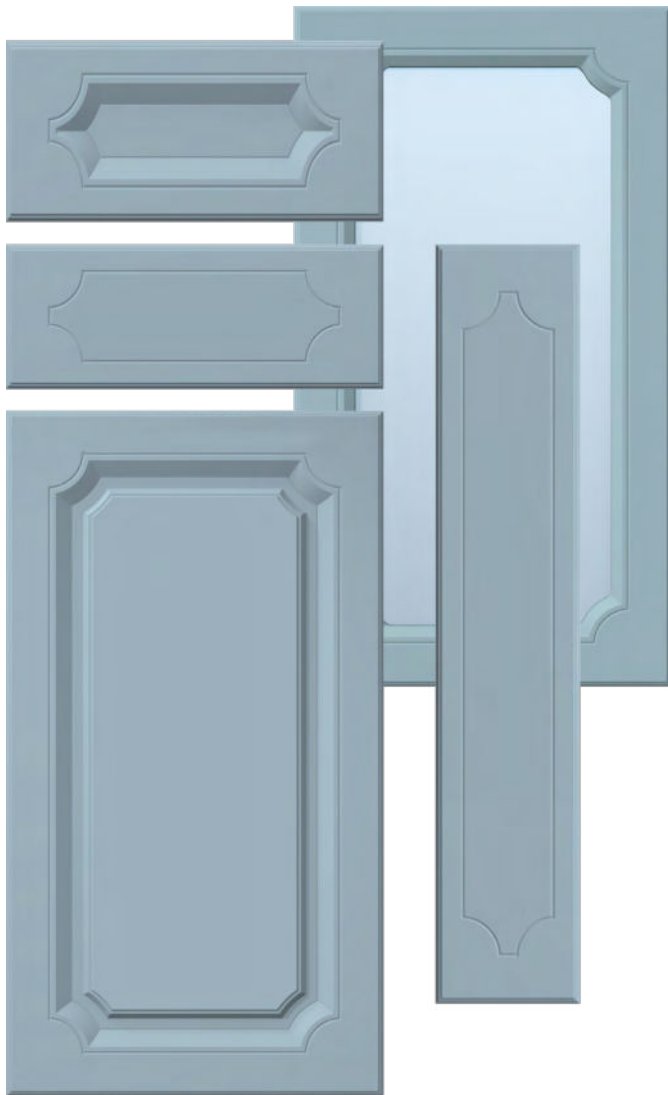

Парма

Параметры фасада по умолчанию:

толщина МДФ **16 mm**

сечение кромки **№033**

ширина рамки витрины **65 mm**

расстояние от края до начала фрезеровки **45 mm**

Пегас

Параметры фасада по умолчанию:

толщина МДФ **16 mm**

сечение кромки **только №011**

ширина рамки витрины **59 mm**

расстояние от края до начала фрезеровки **50 mm**

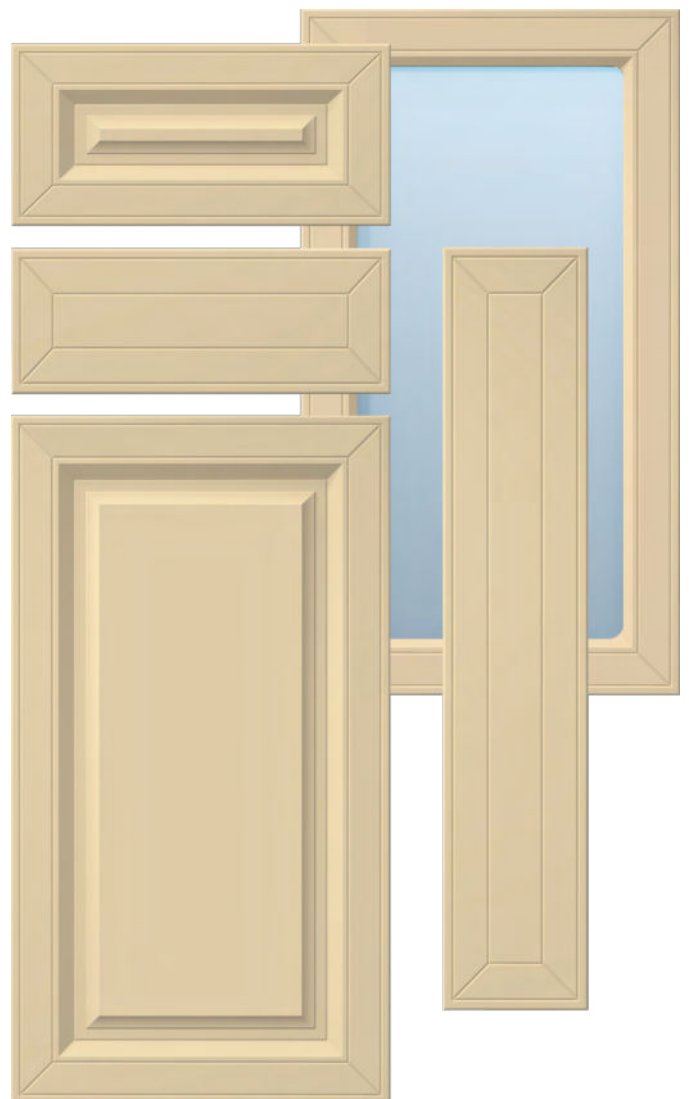

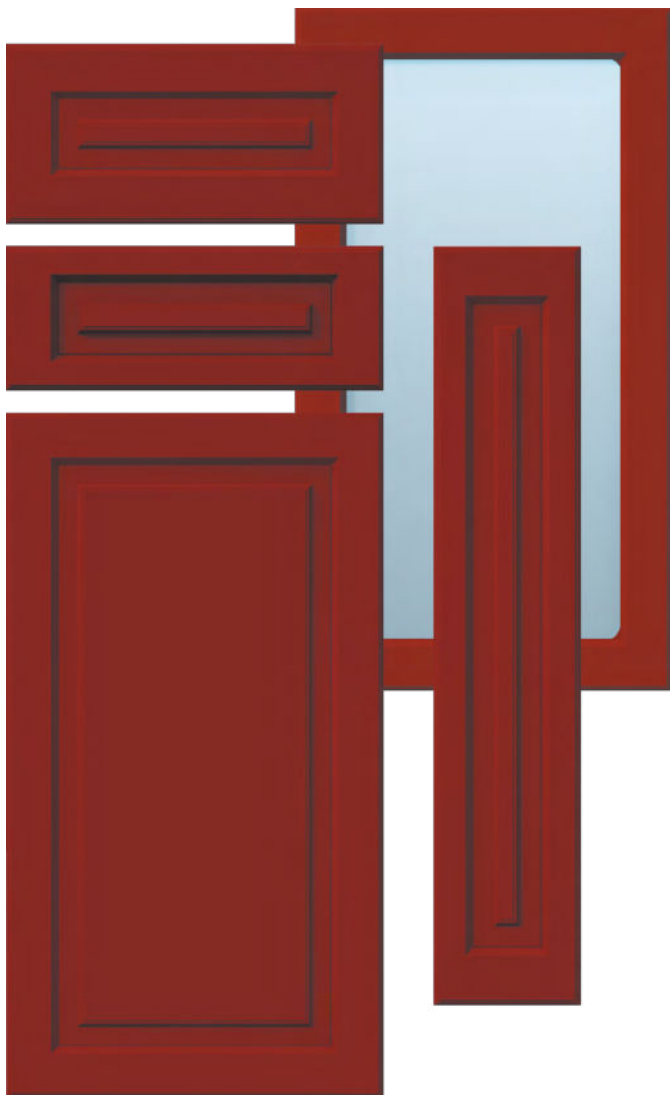

Персей

Параметры фасада по умолчанию:

толщина МДФ **16 mm**

сечение кромки №033

ширина рамки витрины **54 mm**

расстояние от края до начала фрезеровки **48 mm**

Прима

Параметры фасада по умолчанию:

толщина МДФ **16 mm**

сечение кромки №012

ширина рамки витрины **70 mm**

расстояние от края до начала фрезеровки **49 mm**

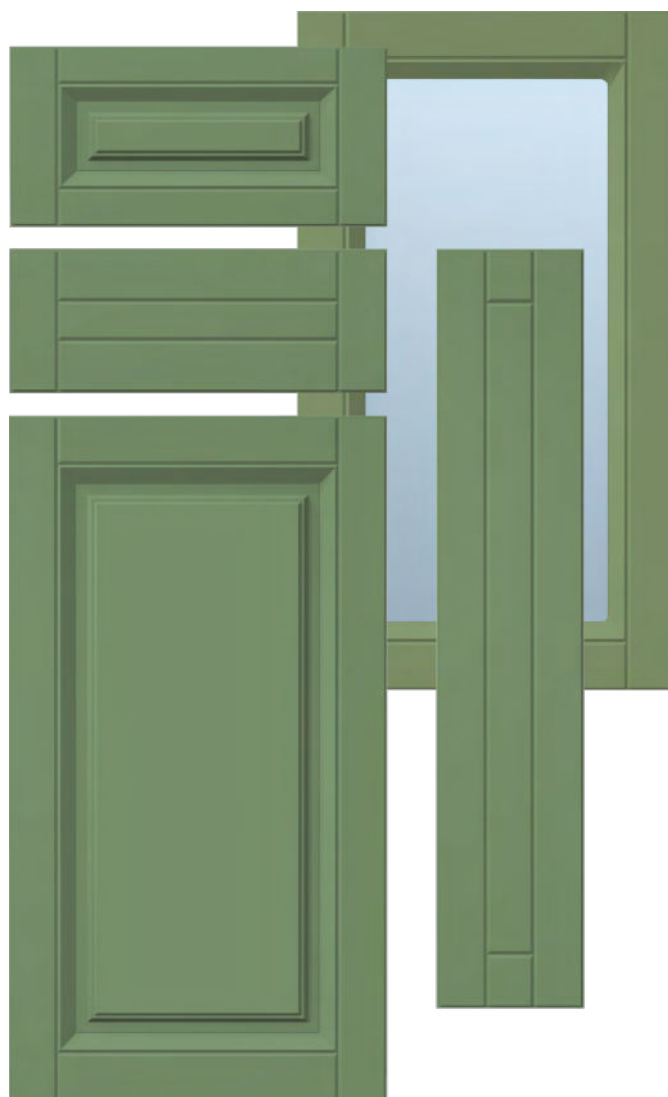

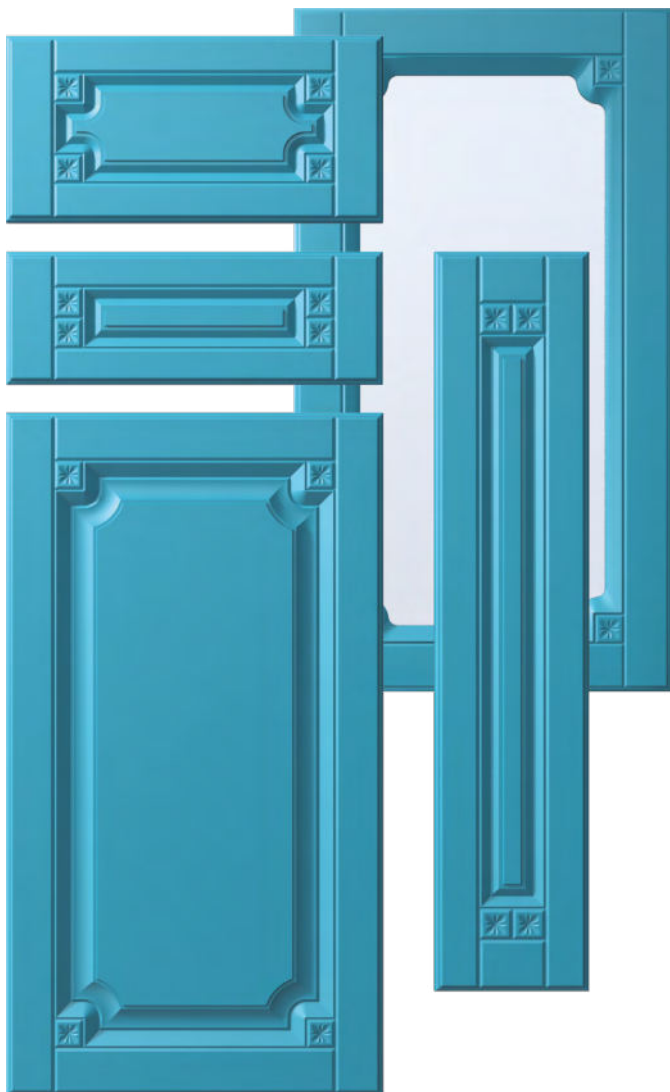

Прованс

Параметры фасада по умолчанию:

толщина МДФ **16 mm**

сечение кромки **№022**

ширина рамки витрины **68 mm**

расстояние от края до начала фрезеровки **49 mm**

Рим

Параметры фасада по умолчанию:

толщина МДФ **16 mm**

сечение кромки **только №011**

ширина рамки витрины **61 mm**

расстояние от края до начала фрезеровки **50 mm**



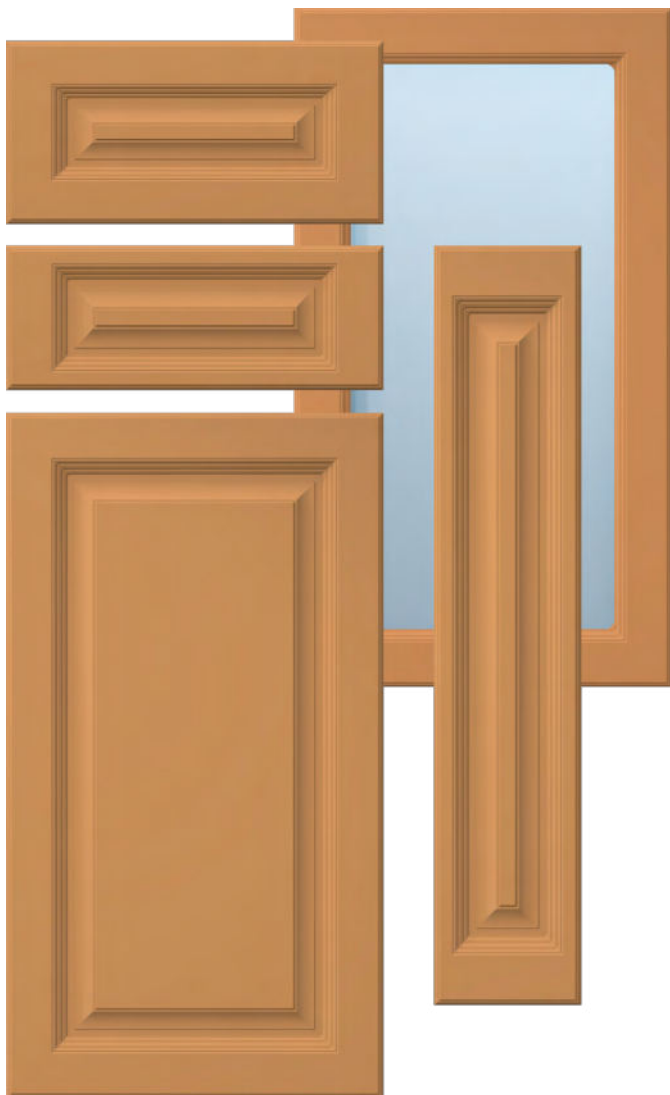

Сириус

Параметры фасада по умолчанию:

толщина МДФ **16 mm**

сечение кромки №033

ширина рамки витрины **60 mm**

расстояние от края до начала фрезеровки **50 mm**

Соната

Параметры фасада по умолчанию:

толщина МДФ **16 mm**

сечение кромки №022

ширина рамки витрины **67 mm**

расстояние от края до начала фрезеровки **48 mm**

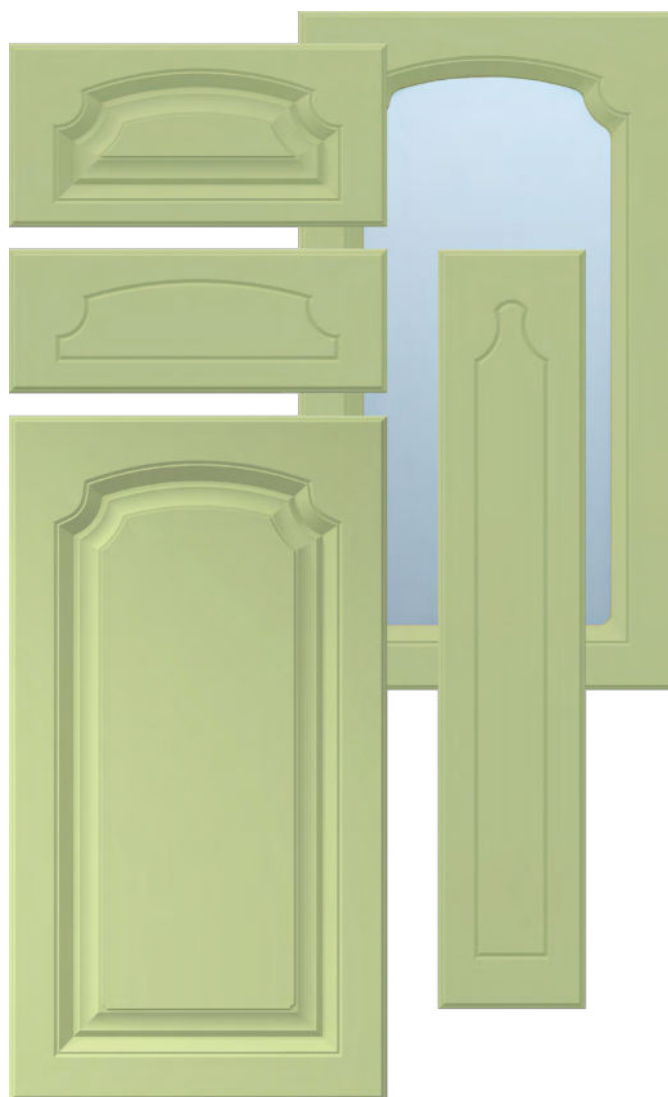



София

Параметры фасада по умолчанию:

толщина МДФ **16 mm**

сечение кромки №022

ширина рамки витрины **70 mm**

расстояние от края до начала
фрезеровки **50 mm**

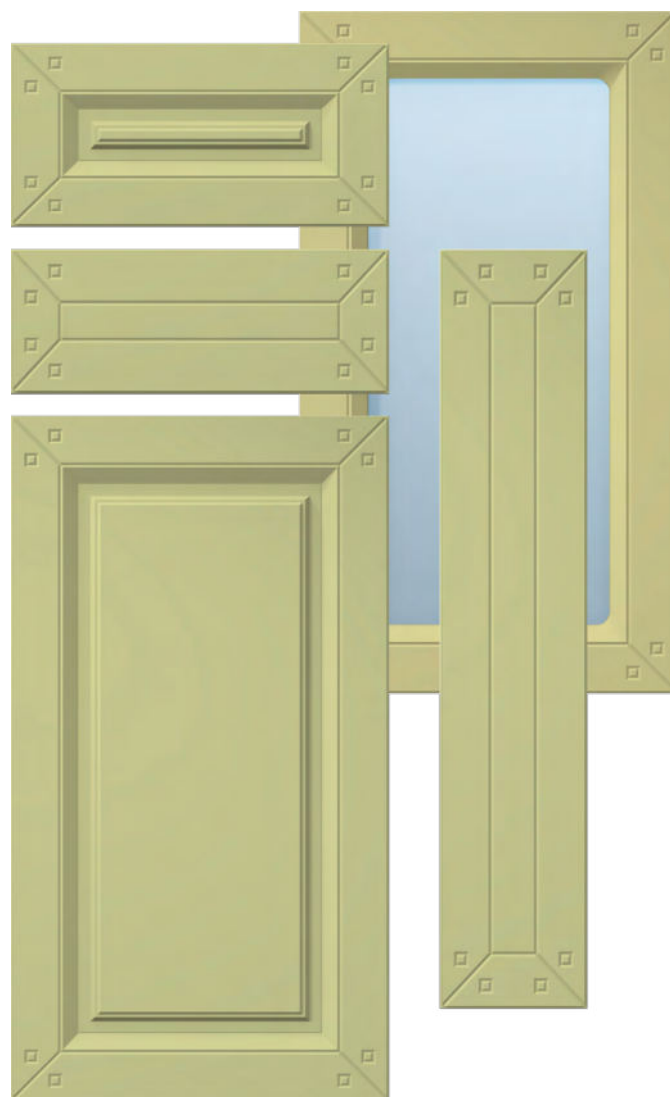

Техас

Параметры фасада по умолчанию:

толщина МДФ **16 mm**

сечение кромки №012

ширина рамки витрины **70 mm**

расстояние от края до начала
фрезеровки **49 mm**

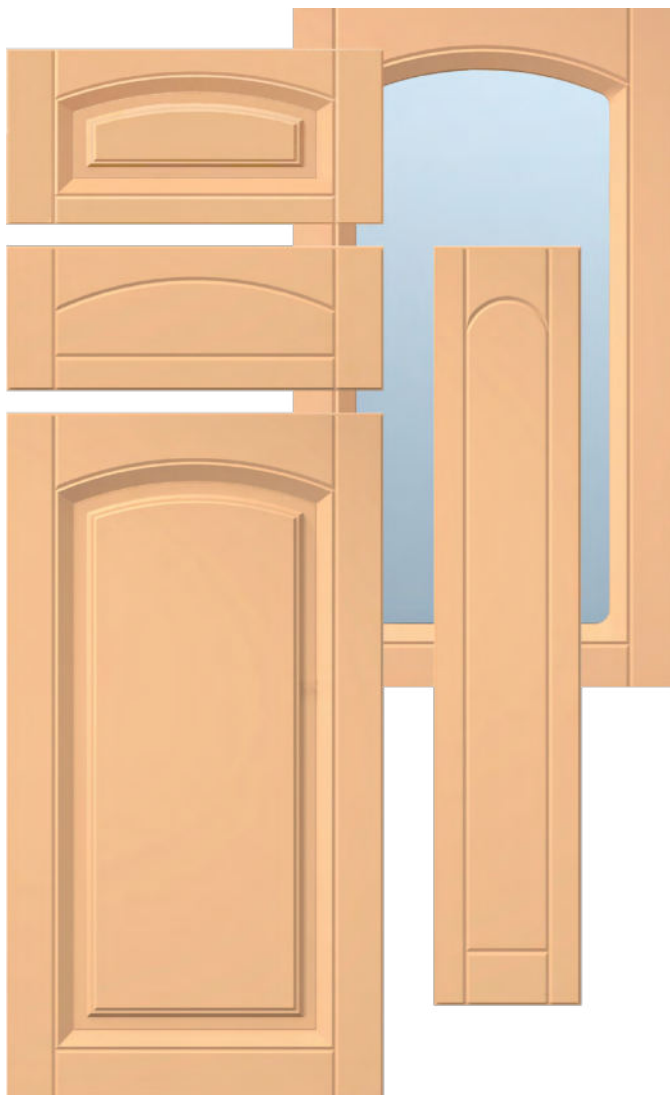

Фортуна

Параметры фасада по умолчанию:

толщина МДФ **16 mm**

сечение кромки №012

ширина рамки витрины **70 mm**

расстояние от края до начала фрезеровки **48 mm**

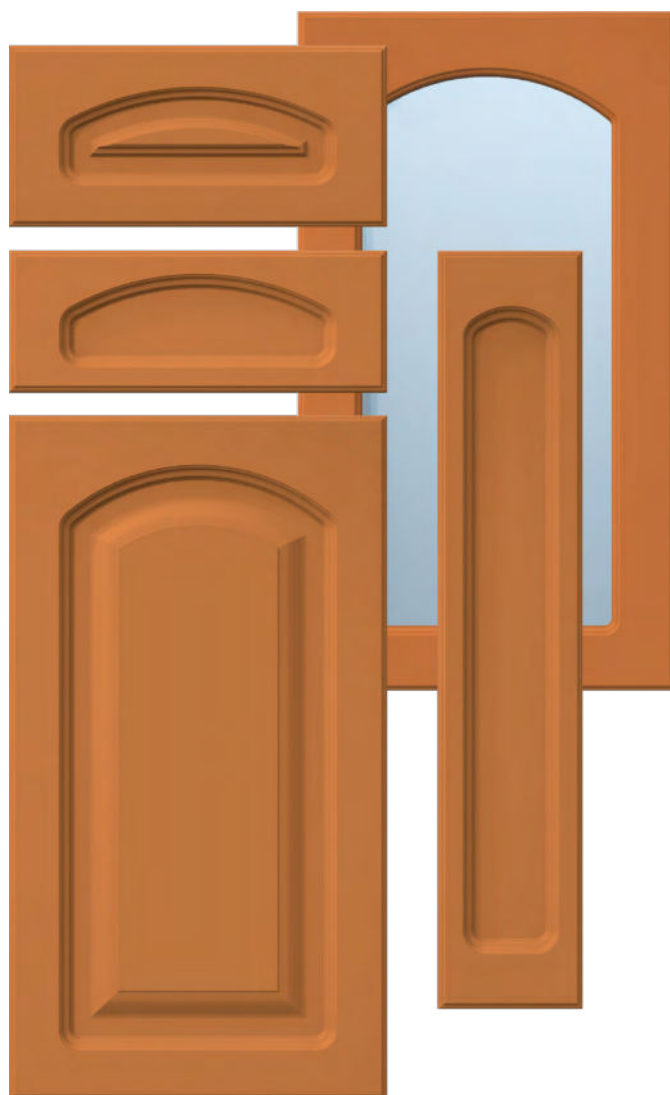

Цезарь

Параметры фасада по умолчанию:

толщина МДФ **16 mm**

сечение кромки №022

ширина рамки витрины **61 mm**

расстояние от края до начала фрезеровки **53 mm**



Экватор

Параметры фасада по умолчанию:

толщина МДФ **16 mm**

сечение кромки №033

ширина рамки витрины **61 mm**

расстояние от края до начала фрезеровки **46 mm**

Эстет

Параметры фасада по умолчанию:

толщина МДФ **16 mm**

сечение кромки №012

ширина рамки витрины **70 mm**

расстояние от края до начала

фрезеровки **50 mm**

Изготовление фасадов с фрезеровкой, отличающихся от параметров, указанных по умолчанию, возможно по согласованию с менеджером.





Терра

Параметры фасада по умолчанию:

толщина МДФ **16 mm**

сечение кромки №012

ширина рамки витрины **64 mm**

расстояние от края до начала фрезеровки **46 mm**



Стелла

Параметры фасада по умолчанию:

толщина МДФ **16 mm**

сечение кромки №045

ширина рамки витрины **63,5 mm**

расстояние от края до начала фрезеровки **50 mm**



Манчестер

Параметры фасада по умолчанию:

толщина МДФ **16 mm**

сечение кромки **№012**

ширина рамки витрины **66 mm**

расстояние от края до начала фрезеровки **47 mm**

Фили

Параметры фасада по умолчанию:

толщина МДФ **16 mm**

сечение кромки **№2**

ширина рамки витрины **63,5 mm**

расстояние от края до начала фрезеровки **50 mm**



СБОРНИК

С О Л Л Е К Т И О Н





Сборный №1



Сборный №2

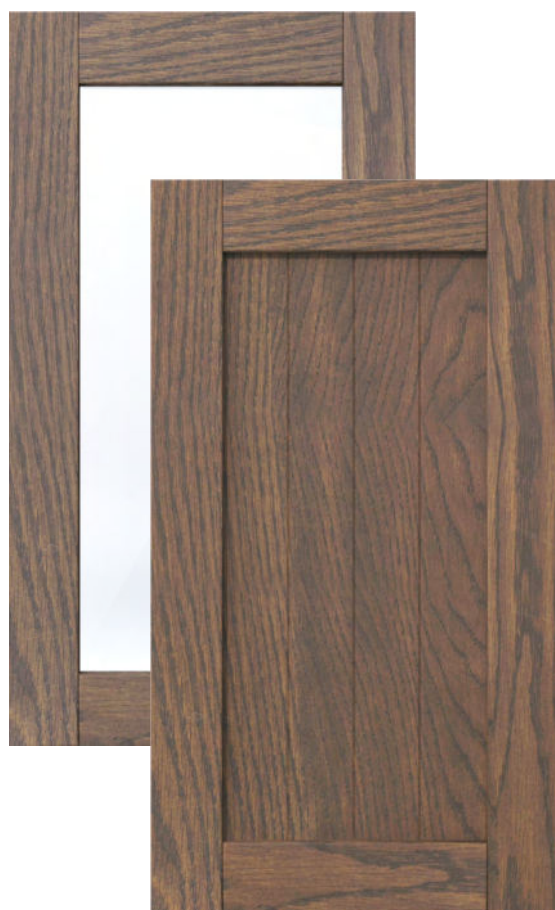

Сборный №3



Сборный №4

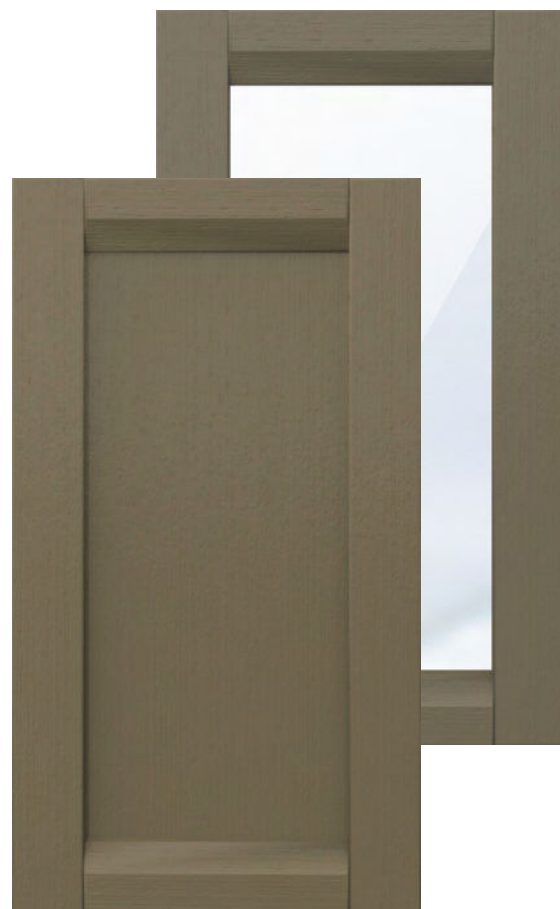

Сборный №5



Сборный №6

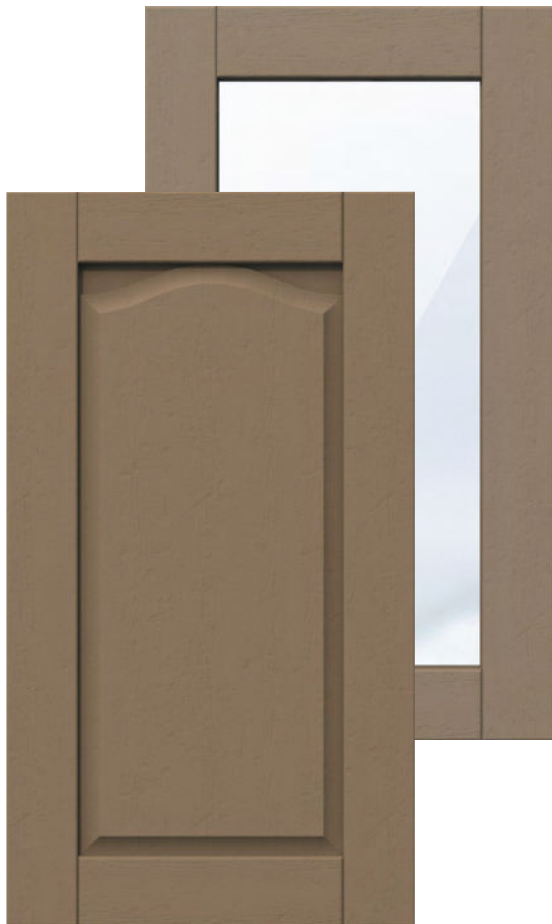

Сборный №7



Сборный №8



Сборный №9



Сборный №10



Сборный №11



Сборный №12



Александрия

При выборе пленки для сборного фасада требуется консультация с менеджером.
В сборных витринах предусмотрена выборка с обратной стороны для установки стекла.
Сечение кромки для обвязки сборных фасадов только **№011**.

CLASSIC

C O L L E C T I O N



Анжур**Параметры фасада по умолчанию:**

толщина МДФ 16 mm, сечение фасада №4,
сечение кромки №2, ширина рамки витрины 64 mm

Бочка**Параметры фасада по умолчанию:**

толщина МДФ 16 mm, сечение фасада №4,
сечение кромки №2, ширина рамки витрины 64 mm

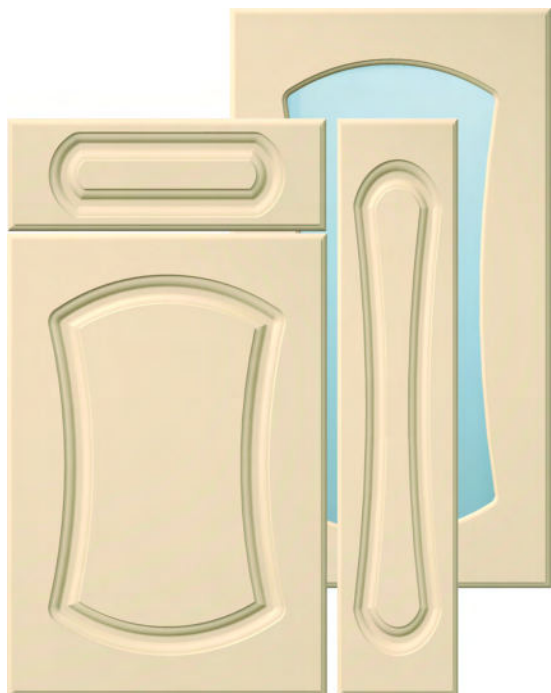
Бочка вогнутая**Параметры фасада по умолчанию:**

толщина МДФ 16 mm, сечение фасада №4,
сечение кромки №2, ширина рамки витрины 64 mm

Венеция**Параметры фасада по умолчанию:**

толщина МДФ 16 mm, сечение фасада №4,
сечение кромки №2, ширина рамки витрины 64 mm

Елена

Параметры фасада по умолчанию:
 толщина МДФ 16 mm, сечение фасада №4,
 сечение кромки №2, ширина рамки витрины 64 mm

Звезда

Параметры фасада по умолчанию:
 толщина МДФ 16 mm, сечение фасада №4,
 сечение кромки №2, ширина рамки витрины 64 mm

Каприз

Параметры фасада по умолчанию:
 толщина МДФ 16 mm, сечение фасада №4,
 сечение кромки №2, ширина рамки витрины 64 mm

Квадро

Параметры фасада по умолчанию:
 толщина МДФ 16 mm, сечение фасада №4,
 сечение кромки №2, ширина рамки витрины 64 mm

Классика



Параметры фасада по умолчанию:
 толщина МДФ 16 mm, сечение фасада №4,
 сечение кромки №2, ширина рамки витрины 64 mm

Мальва



Параметры фасада по умолчанию:
 толщина МДФ 16 mm, сечение фасада №4,
 сечение кромки №2, ширина рамки витрины 64 mm

Мальва двойная

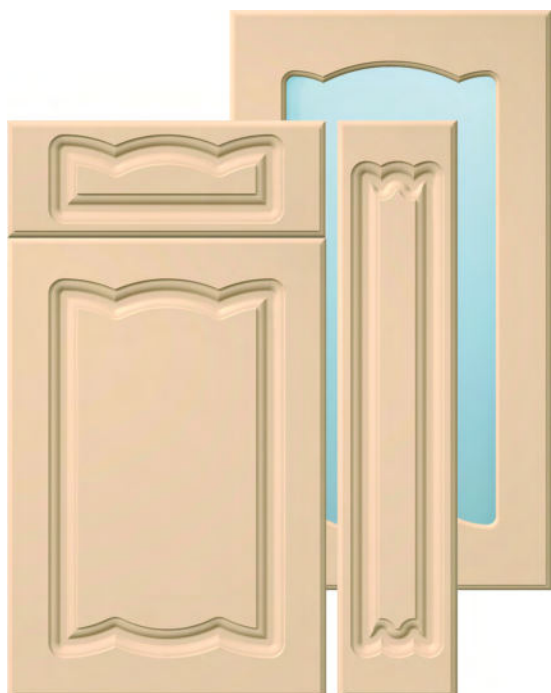

Параметры фасада по умолчанию:
 толщина МДФ 16 mm, сечение фасада №4,
 сечение кромки №2, ширина рамки витрины 64 mm

Рондо



Параметры фасада по умолчанию:
 толщина МДФ 16 mm, сечение фасада №4,
 сечение кромки №2, ширина рамки витрины 64 mm

Стайл

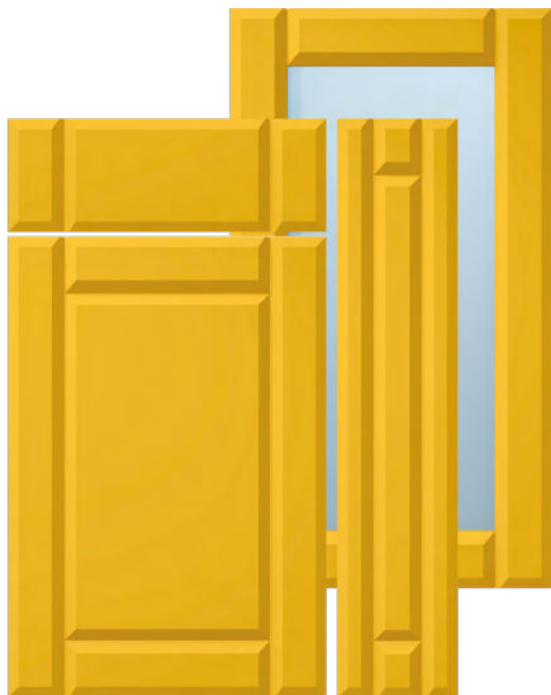

Параметры фасада по умолчанию:
 толщина МДФ 16 mm, сечение фасада №6,
 сечение кромки №3, ширина рамки витрины 70 mm

Танго

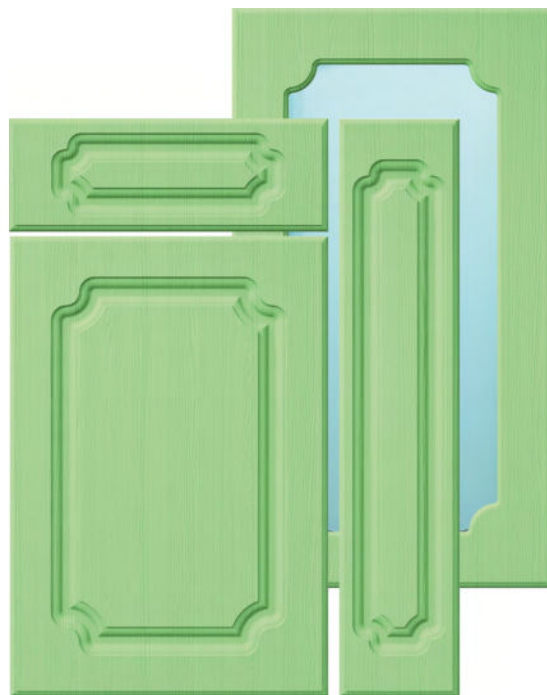

Параметры фасада по умолчанию:
 толщина МДФ 16 mm, сечение фасада №4,
 сечение кромки №2, ширина рамки витрины 64 mm

Торонто



Параметры фасада по умолчанию:
 толщина МДФ 16 mm, сечение фасада №6,
 сечение кромки №3, ширина рамки витрины 70 mm

Элегант

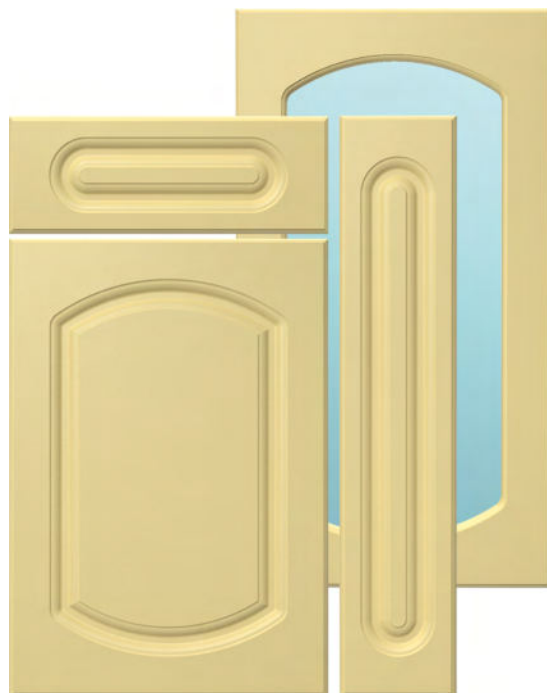

Параметры фасада по умолчанию:
 толщина МДФ 16 mm, сечение фасада №4,
 сечение кромки №2, ширина рамки витрины 64 mm

Юлия

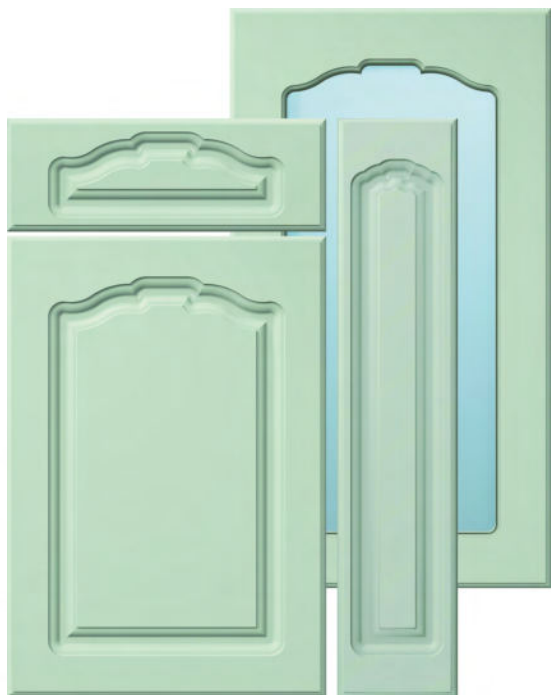

Параметры фасада по умолчанию:

толщина МДФ **16 mm**, сечение фасада **№4**,
сечение кромки **№2**, ширина рамки витрины **64 mm**

Изготовление фасадов с фрезеровкой, отличающихся от параметров указанных по умолчанию, возможно по согласованию с менеджером.

CLASSIC

pu

s

Азалия



Параметры фасада по умолчанию:

толщина МДФ 16 mm, сечение фасада R4 + №4,
сечение кромки №2, ширина рамки витрины 64 mm

Арка сложная



Параметры фасада по умолчанию:

толщина МДФ 16 mm, сечение фасада R4 + №4,
сечение кромки №2, ширина рамки витрины 64 mm

Гиацинт



Параметры фасада по умолчанию:

толщина МДФ 16 mm, сечение фасада R4 + №4,
сечение кромки №2, ширина рамки витрины 64 mm

Камень



Параметры фасада по умолчанию:

толщина МДФ 16 mm, сечение фасада №4,
сечение кромки №2, ширина рамки витрины 64 mm

Классика+R4

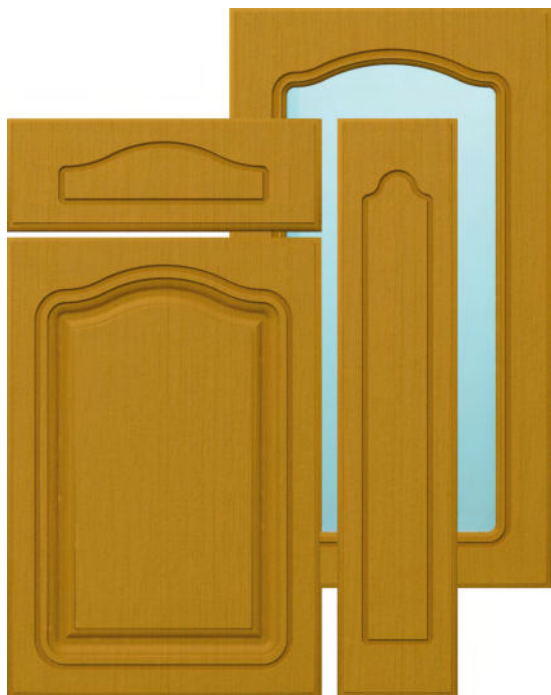

Параметры фасада по умолчанию:
 толщина МДФ 16 mm, сечение фасада R4 + №4,
 сечение кромки №2, ширина рамки витрины 64 mm

Крокус



Параметры фасада по умолчанию:
 толщина МДФ 16 mm, сечение фасада R4 + №4,
 сечение кромки №2, ширина рамки витрины 64 mm

Лилия



Параметры фасада по умолчанию:
 толщина МДФ 16 mm, сечение фасада R4 + №4,
 сечение кромки №2, ширина рамки витрины 64 mm

Премьер



Параметры фасада по умолчанию:
 толщина МДФ 16 mm, сечение фасада №4 + №8,
 сечение кромки №2, ширина рамки витрины 64 mm

Фрезеровка Тюльпан изготавливается с ограничением по размерам:

Тюльпан

высота: *min* 356 mm,
max 2750 mm

ширина: *min* 396 mm,
max 400 mm



Эдельвейс



Параметры фасада по умолчанию:

толщина МДФ 16 mm, сечение фасада №8 + №4,
сечение кромки №2, ширина рамки витрины 64 mm

Параметры фасада по умолчанию:

толщина МДФ 16 mm, сечение фасада №8 + №7,
сечение кромки №022, ширина рамки витрины 57 mm

Изготовление фасадов с фрезеровкой, отличающихся от параметров указанных по умолчанию, возможно по согласованию с менеджером.

Дуглас



Параметры фасада по умолчанию:

толщина МДФ 16 mm, сечение фасада №8 + №9,
сечение кромки №022, ширина рамки витрины 69 mm

Ирис



Параметры фасада по умолчанию:

толщина МДФ 16 mm, сечение фасада №8 + №7,
сечение кромки №022, ширина рамки витрины 57 mm

OPTIMUM A

C O L L E C T I O N



Агат

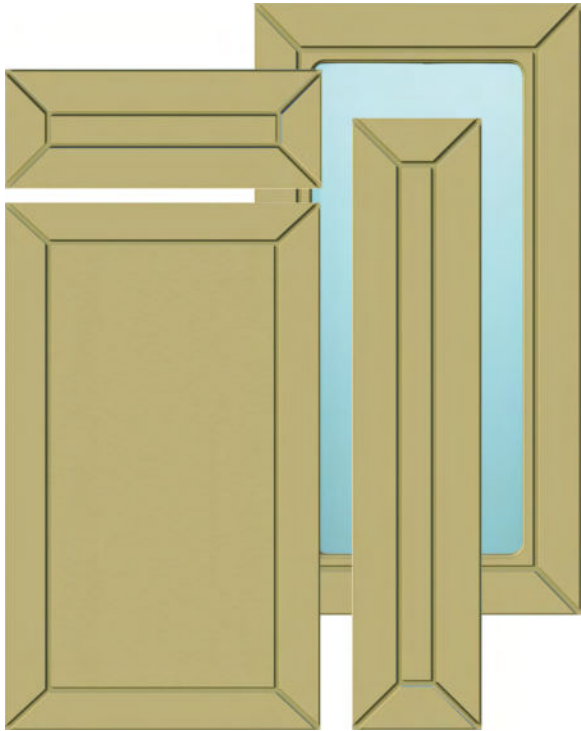

Параметры фасада по умолчанию:
 толщина МДФ **16 mm**, сечение фасада **R4**,
 сечение кромки **№012**, ширина рамки витрины **70 mm**

Антей

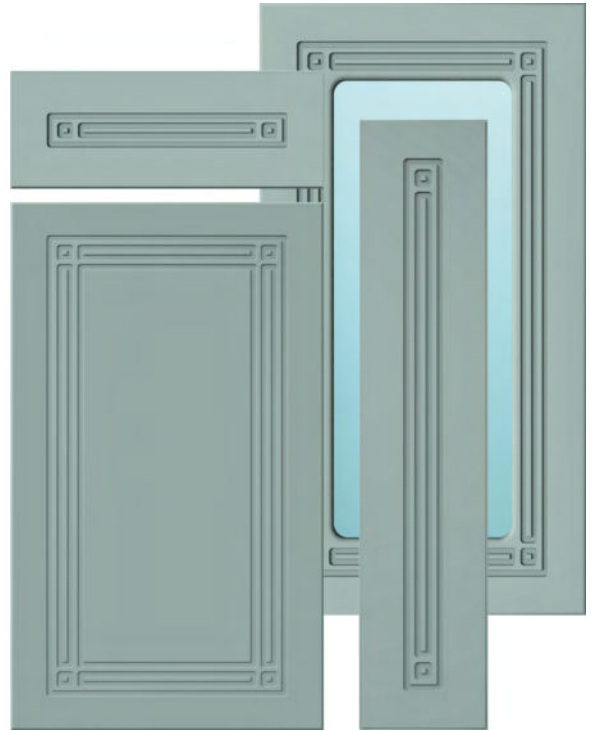

Параметры фасада по умолчанию:
 толщина МДФ **16 mm**, сечение фасада **R4**,
 сечение кромки **№0**, ширина рамки витрины **90 mm**

Антик

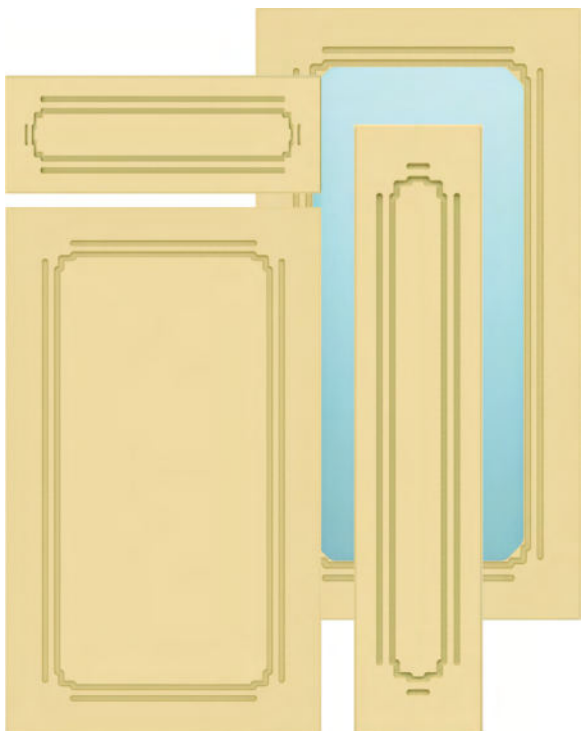

Параметры фасада по умолчанию:
 толщина МДФ **16 mm**, сечение фасада **R4**,
 сечение кромки **№0**, ширина рамки витрины **70 mm**

Бастион

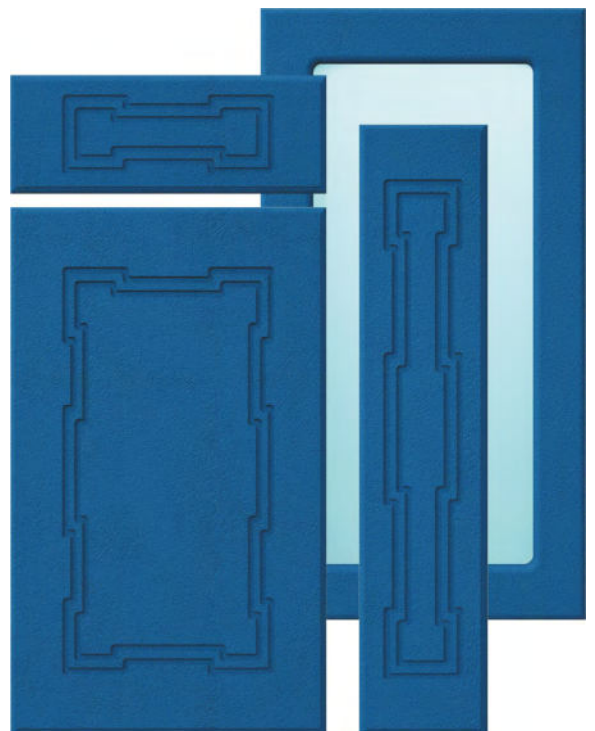

Параметры фасада по умолчанию:
 толщина МДФ **16 mm**, сечение фасада **R4**,
 сечение кромки **№2**, ширина рамки витрины **64 mm**

Бисер

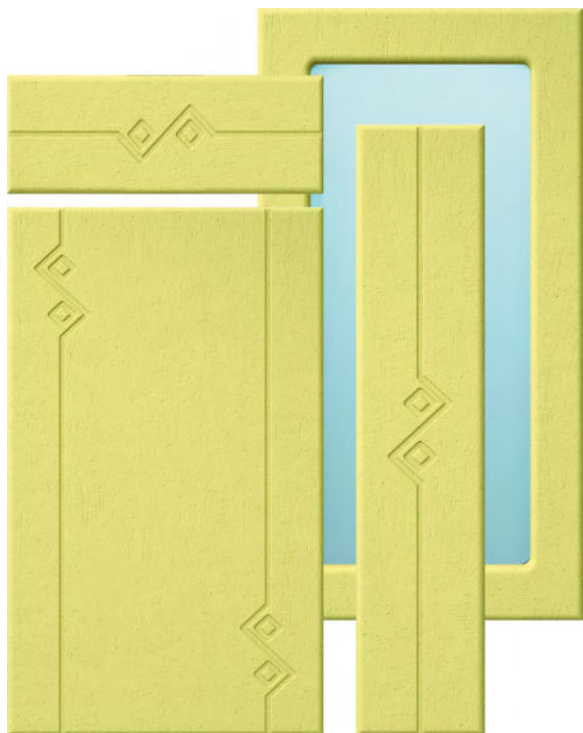

Параметры фасада по умолчанию:
 толщина МДФ **16 mm**, сечение фасада **R4**,
 сечение кромки **№1**, ширина рамки витрины **64 mm**

Боярд

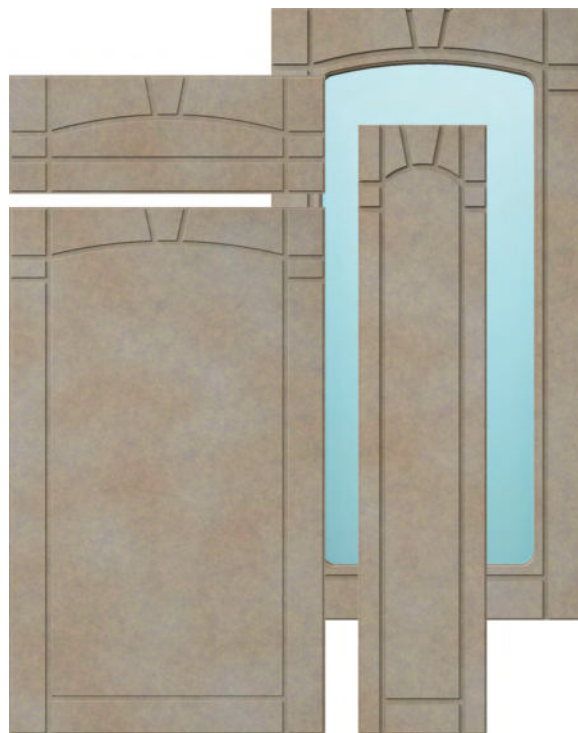

Параметры фасада по умолчанию:
 толщина МДФ **16 mm**, сечение фасада **R4**,
 сечение кромки **№012**, ширина рамки витрины **64 mm**

Валенсия

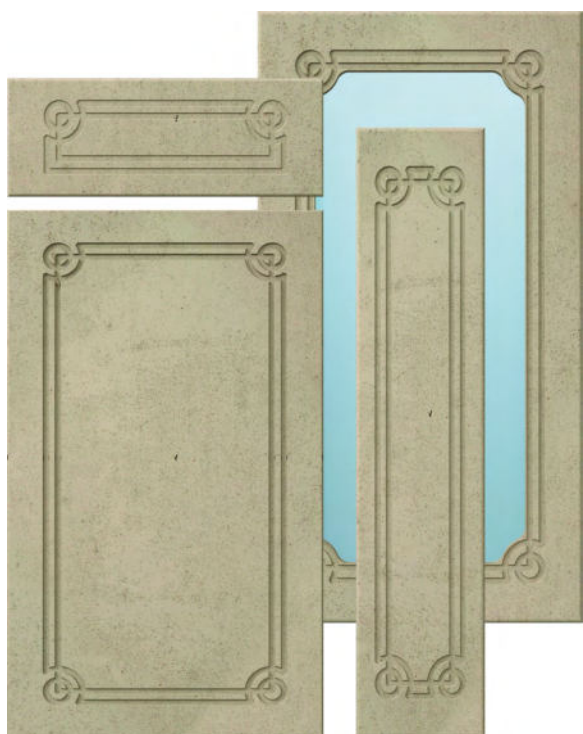

Параметры фасада по умолчанию:
 толщина МДФ **16 mm**, сечение фасада **R4**,
 сечение кромки **№0**, ширина рамки витрины **70 mm**

Виола

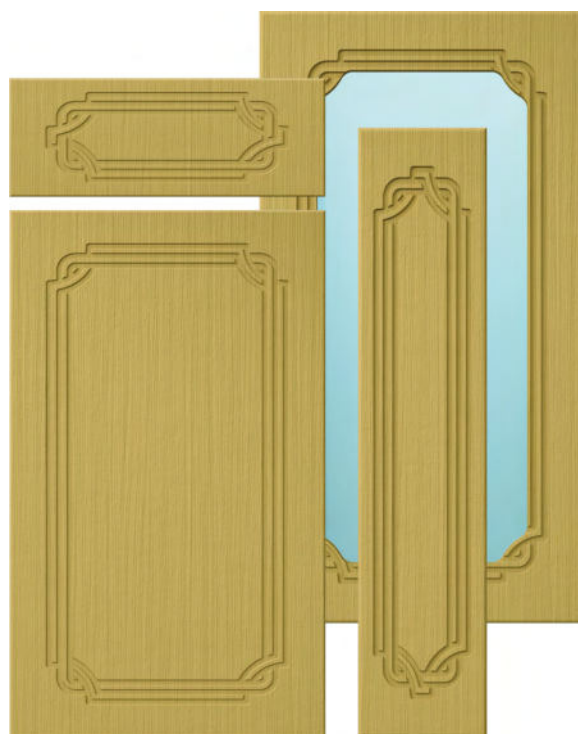

Параметры фасада по умолчанию:
 толщина МДФ **16 mm**, сечение фасада **№8**,
 сечение кромки **№0**, ширина рамки витрины **70 mm**

*На размерах по высоте менее **176 mm** рекомендована проходная фрезеровка*

Вита

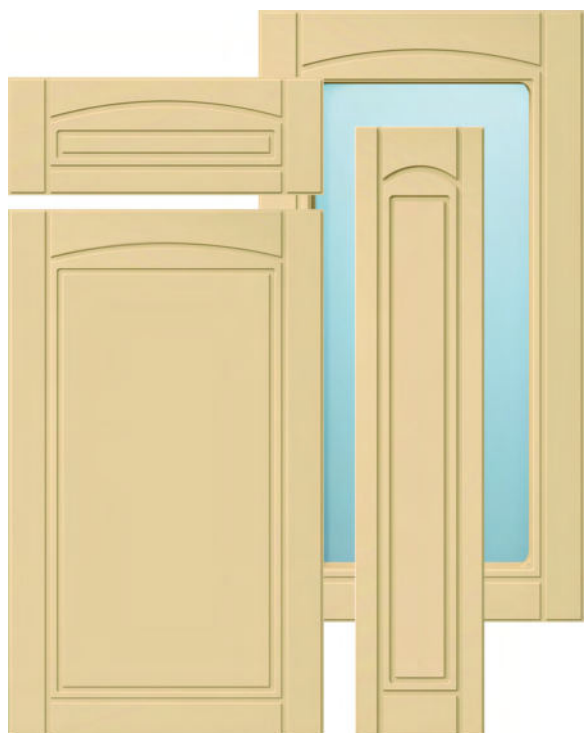

Параметры фасада по умолчанию:
 толщина МДФ **16 mm**, сечение фасада **R4**,
 сечение кромки **№012**, ширина рамки витрины **64 mm**

Геометрия

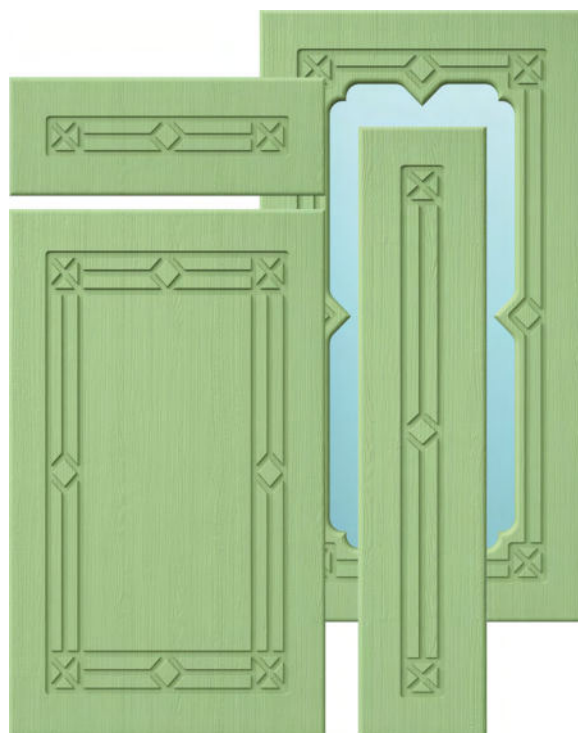

Параметры фасада по умолчанию:
 толщина МДФ **16 mm**, сечение фасада **R4**,
 сечение кромки **№0**, ширина рамки витрины **85 mm**

Дуэт



Параметры фасада по умолчанию:
 толщина МДФ **16 mm**, сечение фасада **R4**,
 сечение кромки **№1**, ширина рамки витрины **64 mm**

Зигзаг

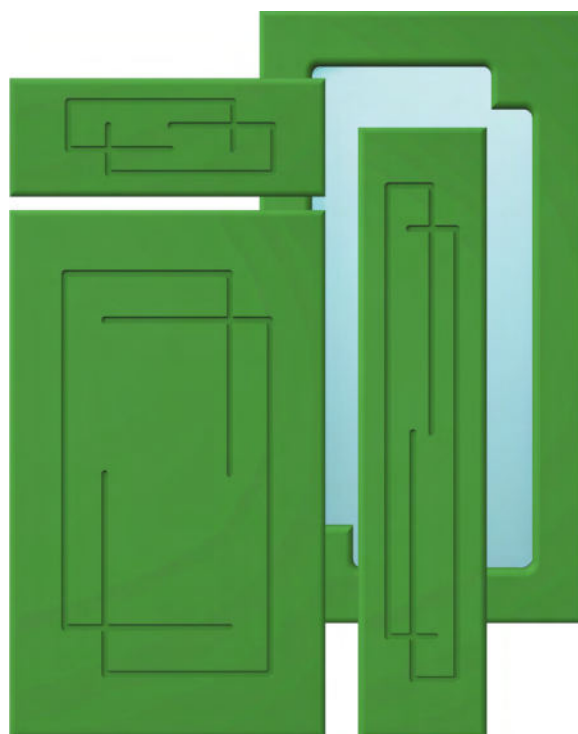

Параметры фасада по умолчанию:
 толщина МДФ **16 mm**, сечение фасада **R4**,
 сечение кромки **№1**, ширина рамки витрины **64 mm**

Для совпадения рисунка рекомендована проходная фрезеровка

Змейка

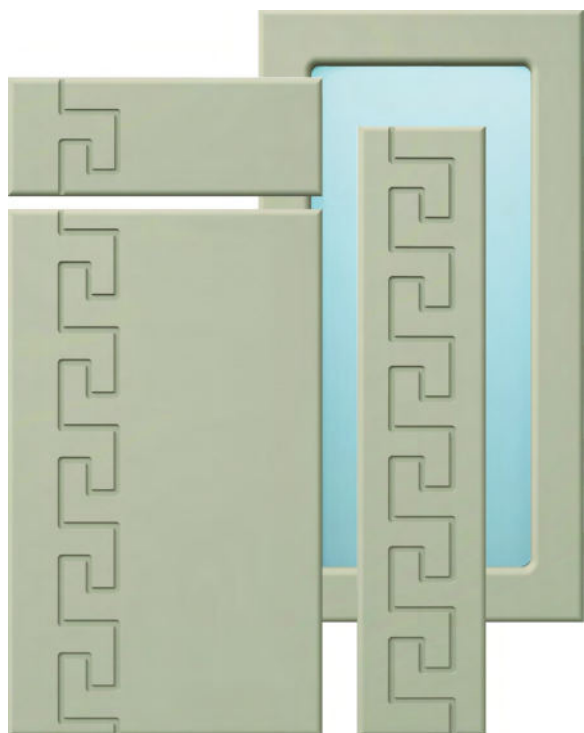

Параметры фасада по умолчанию:
 толщина МДФ 16 mm, сечение фасада R4,
 сечение кромки №1, ширина рамки витрины 64 mm

Змейка №2

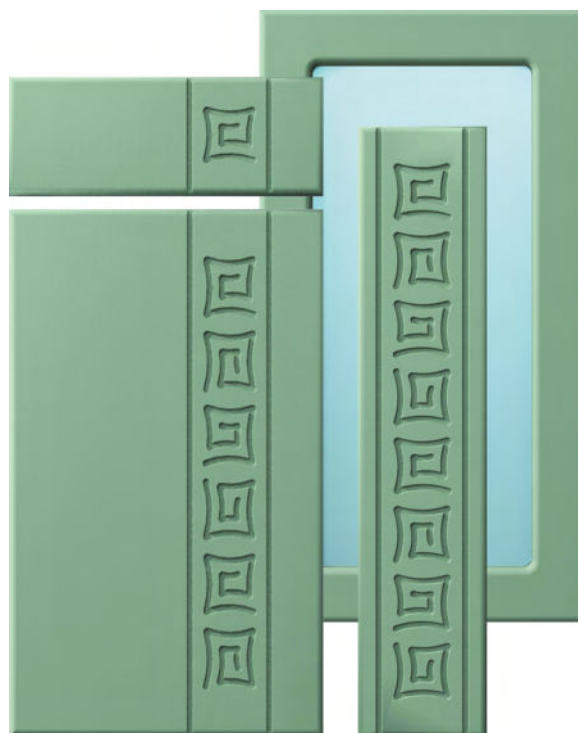

Параметры фасада по умолчанию:
 толщина МДФ 16 mm, сечение фасада R4,
 сечение кромки №1, ширина рамки витрины 64 mm

Змейка №3

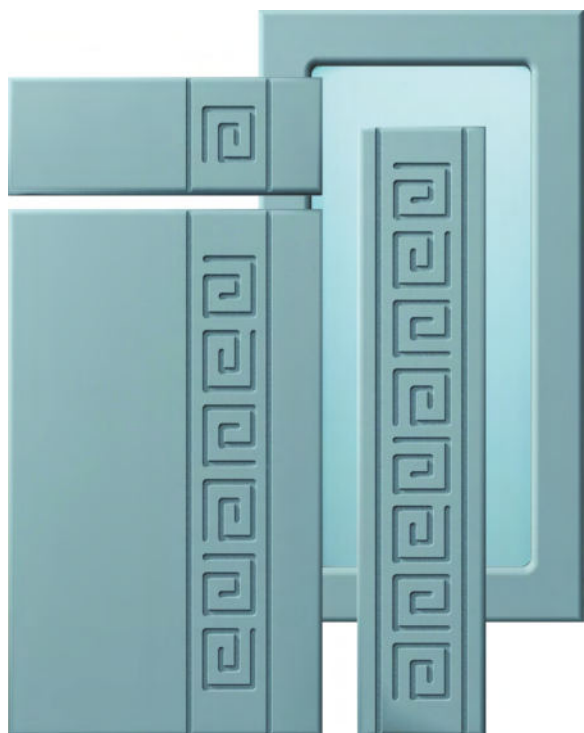

Параметры фасада по умолчанию:
 толщина МДФ 16 mm, сечение фасада R4,
 сечение кромки №1, ширина рамки витрины 64 mm

Змейка №4

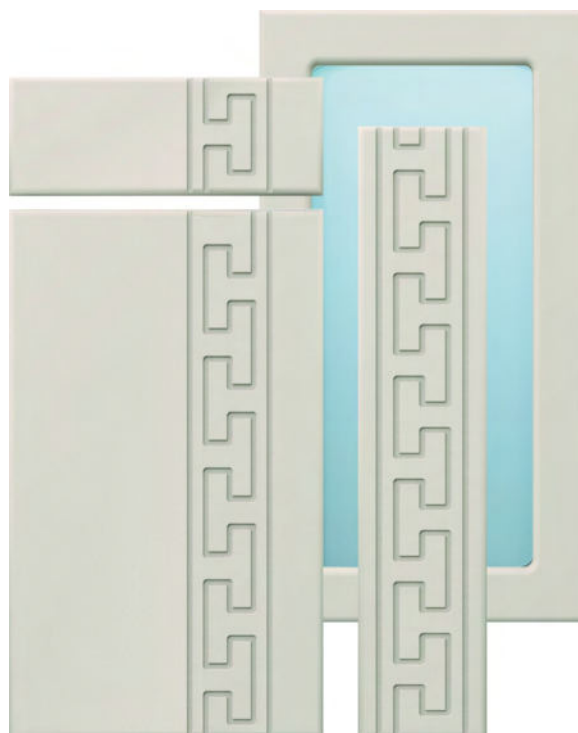

Параметры фасада по умолчанию:
 толщина МДФ 16 mm, сечение фасада R4,
 сечение кромки №1, ширина рамки витрины 64 mm

Кантри ЛВ 25

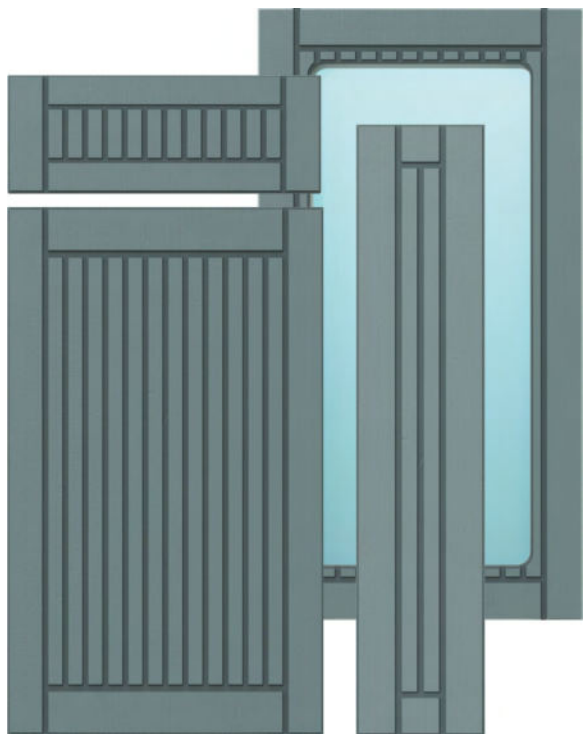

Параметры фасада по умолчанию:
 толщина МДФ 16 mm, сечение фасада R4,
 сечение кромки №012, ширина рамки витрины 64 mm

Кантри ЛВ 50

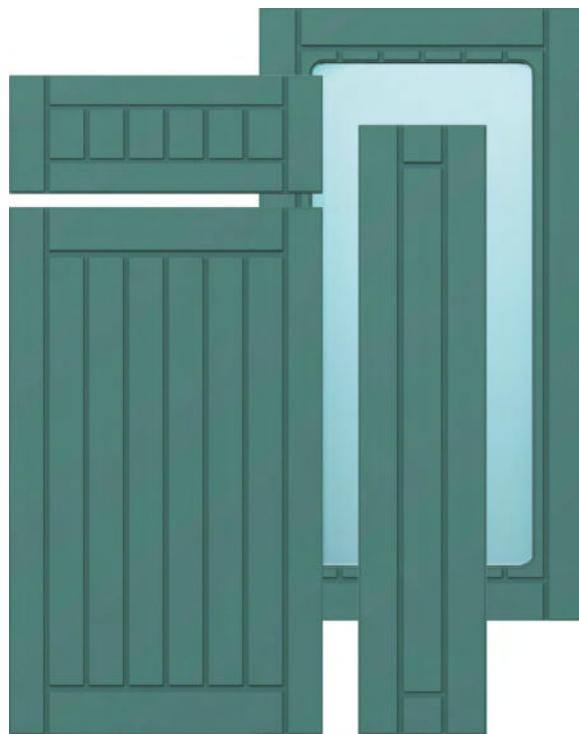

Параметры фасада по умолчанию:
 толщина МДФ 16 mm, сечение фасада R4,
 сечение кромки №012, ширина рамки витрины 64 mm

Кантри ЛГ 30

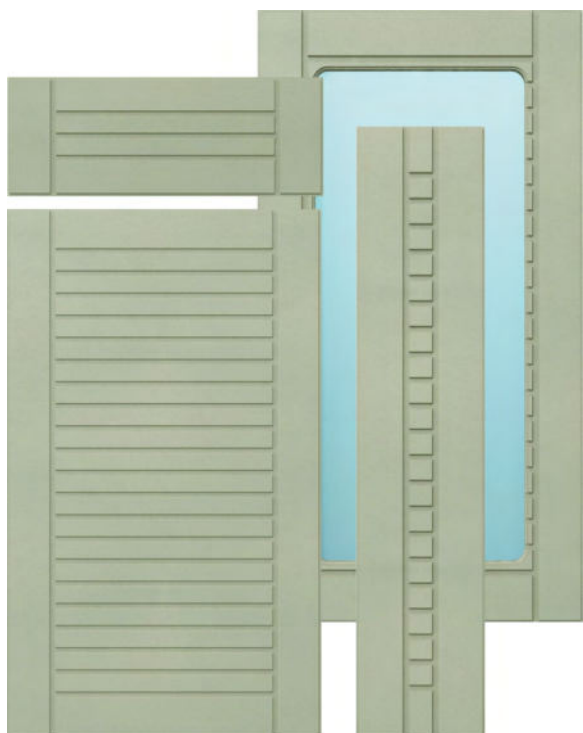

Параметры фасада по умолчанию:
 толщина МДФ 16 mm, сечение фасада R4,
 сечение кромки №012, ширина рамки витрины 70 mm

Кантри ЛГ 60

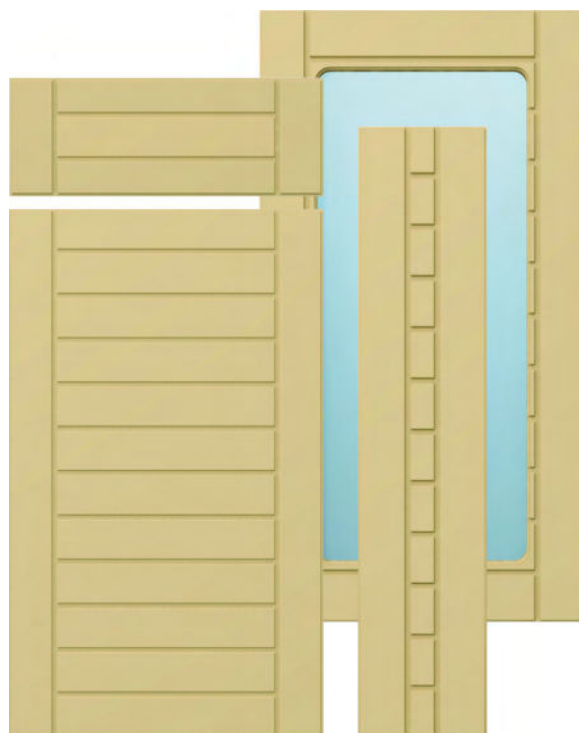

Параметры фасада по умолчанию:
 толщина МДФ 16 mm, сечение фасада R4,
 сечение кромки №012, ширина рамки витрины 70 mm

Кельт

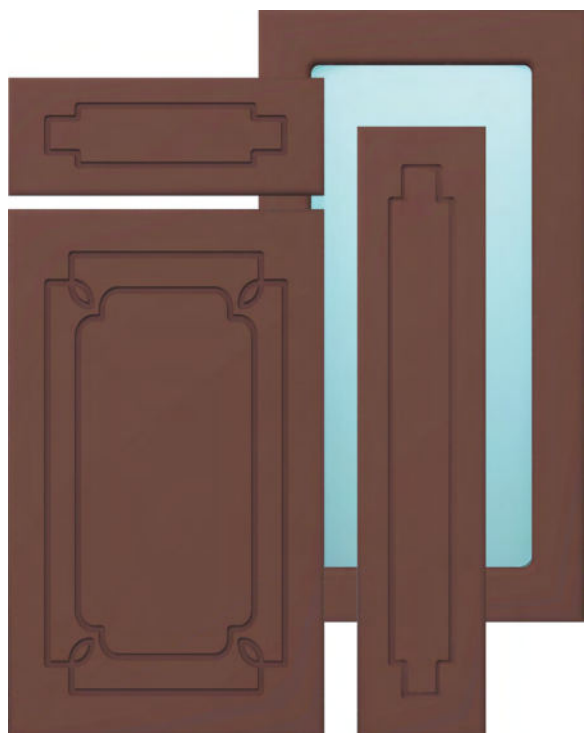

Параметры фасада по умолчанию:
 толщина МДФ **16 mm**, сечение фасада **№8**,
 сечение кромки **№1**, ширина рамки витрины **64 mm**

Клевер

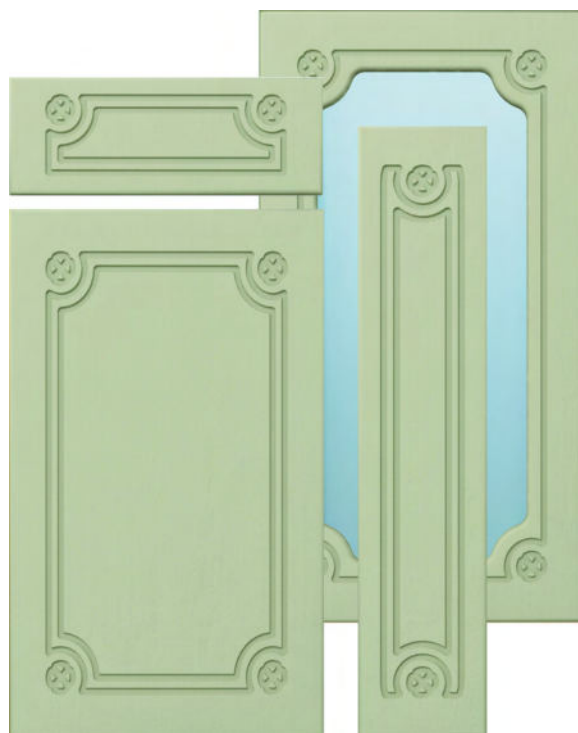

Параметры фасада по умолчанию:
 толщина МДФ **16 mm**, сечение фасада **R4**,
 сечение кромки **№0**, ширина рамки витрины **70 mm**

Корнет

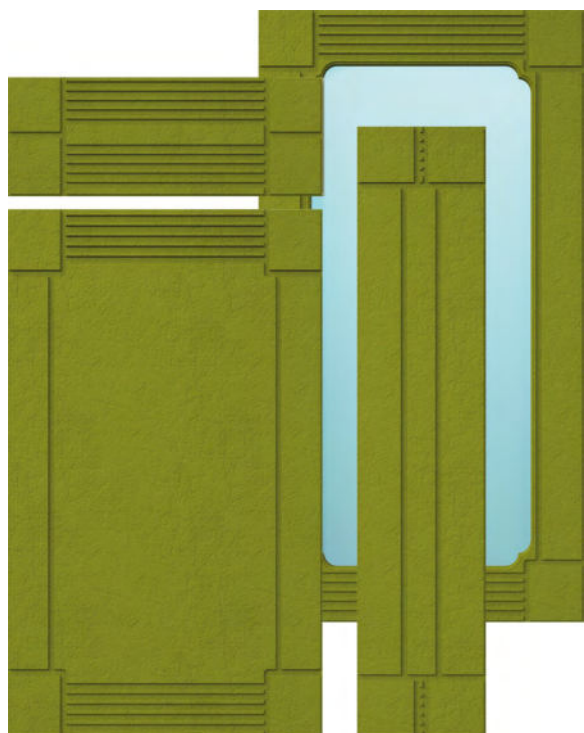

Параметры фасада по умолчанию:
 толщина МДФ **16 mm**, сечение фасада **R4**,
 сечение кромки **№012**, ширина рамки витрины **64 mm**

Крест

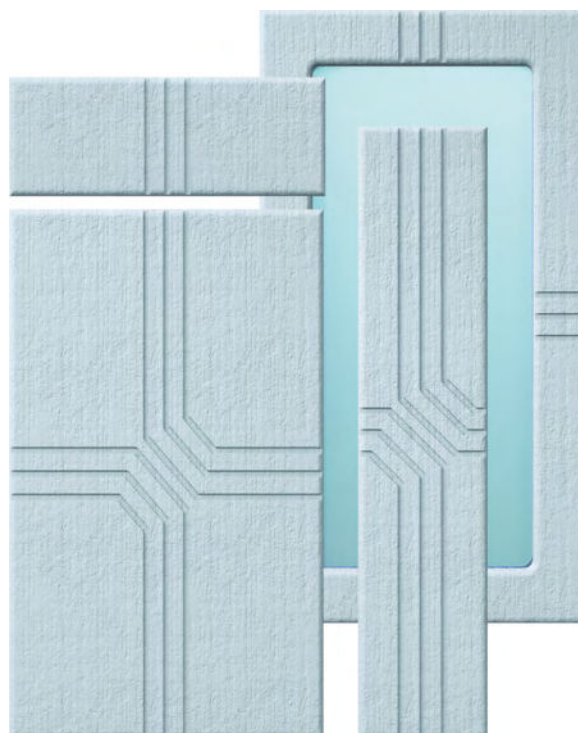

Параметры фасада по умолчанию:
 толщина МДФ **16 mm**, сечение фасада **R4**,
 сечение кромки **№1**, ширина рамки витрины **64 mm**

Кристалл

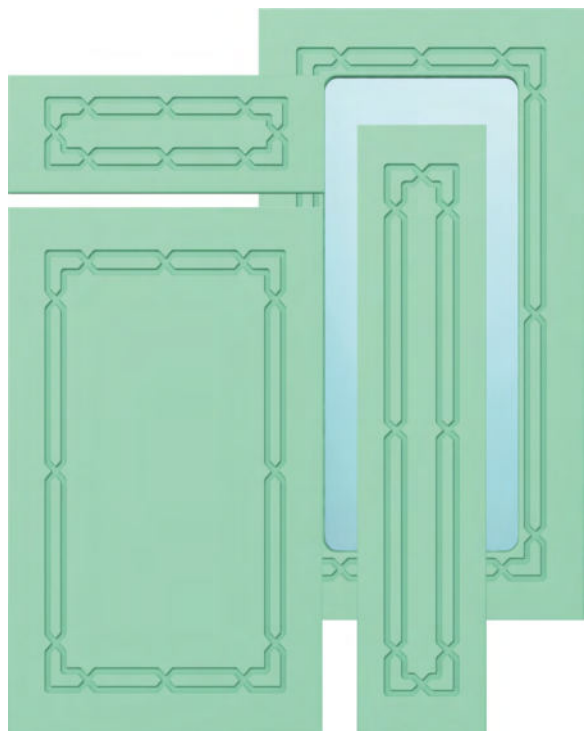

Параметры фасада по умолчанию:
 толщина МДФ 16 mm, сечение фасада R4,
 сечение кромки №011, ширина рамки витрины 80 mm

Лабиринт

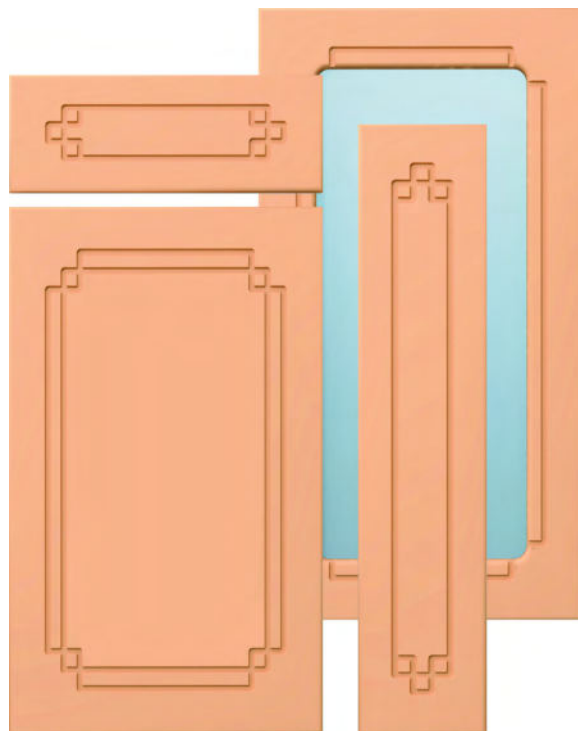

Параметры фасада по умолчанию:
 толщина МДФ 16 mm, сечение фасада R4,
 сечение кромки №0, ширина рамки витрины 70 mm

Лжевыборка

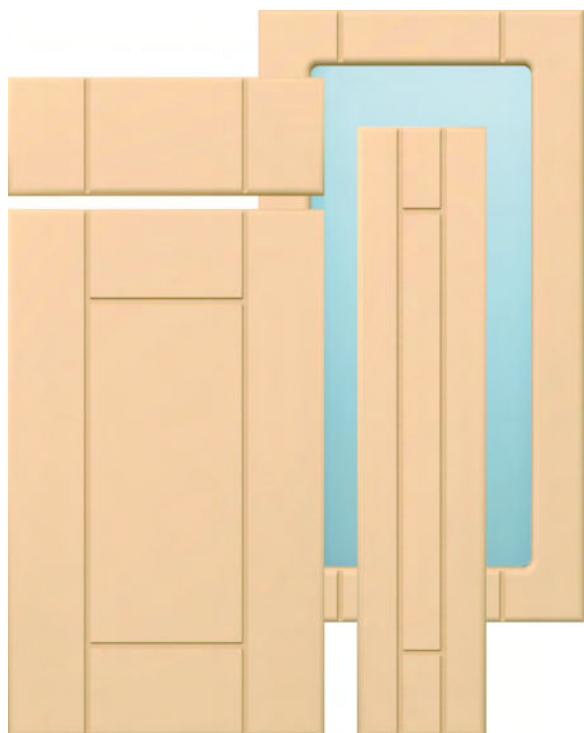

Параметры фасада по умолчанию:
 толщина МДФ 16 mm, сечение фасада R4,
 сечение кромки №1, ширина рамки витрины 64 mm

Лиана

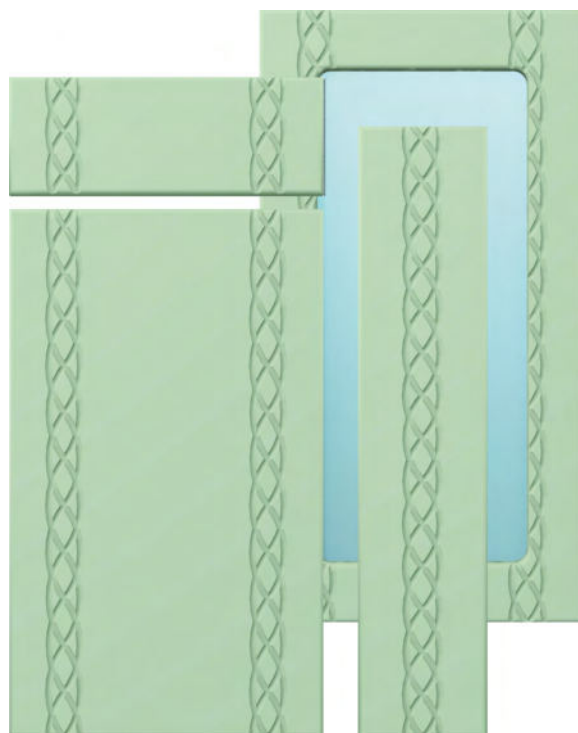

Параметры фасада по умолчанию:
 толщина МДФ 16 mm, сечение фасада R4,
 сечение кромки №0, ширина рамки витрины 70 mm

*Для совпадения рисунка рекомендована проходная фрезеровка.
 На узких деталях возможна фрезеровка с одной стороны.*

Ли́ра

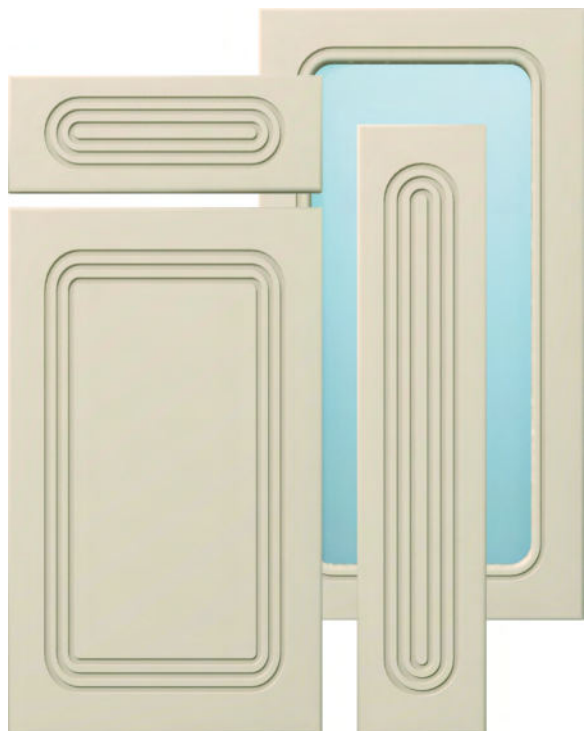

Параметры фасада по умолчанию:
 толщина МДФ **16 mm**, сечение фасада **R4**,
 сечение кромки **№0**, ширина рамки витрины **64 mm**

Лотос

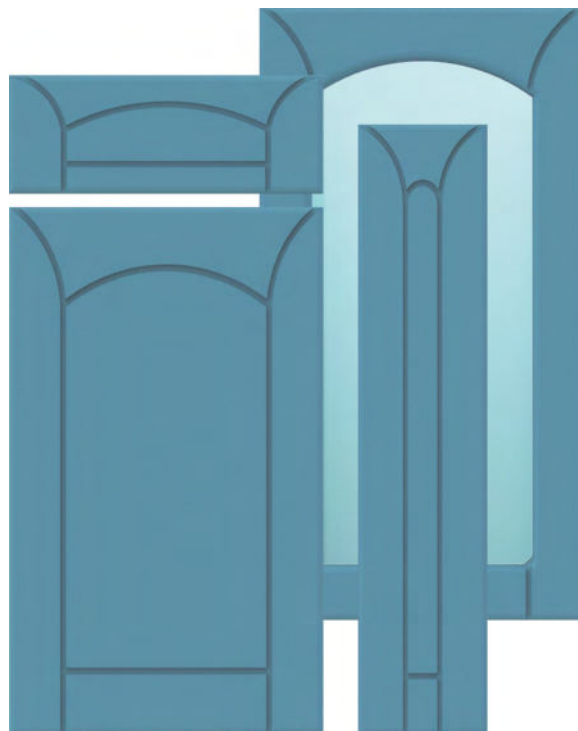

Параметры фасада по умолчанию:
 толщина МДФ **16 mm**, сечение фасада **R4**,
 сечение кромки **№1**, ширина рамки витрины **64 mm**

Лучия

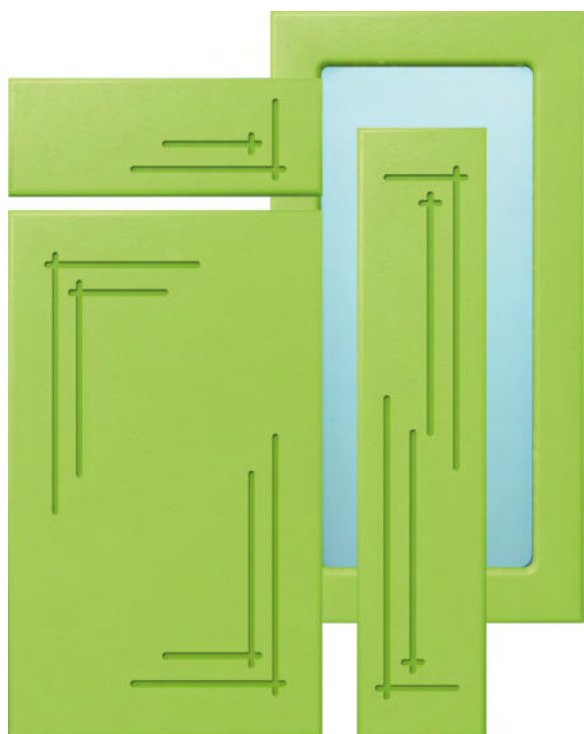

Параметры фасада по умолчанию:
 толщина МДФ **16 mm**, сечение фасада **R4**,
 сечение кромки **№1**, ширина рамки витрины **64 mm**

Олимп

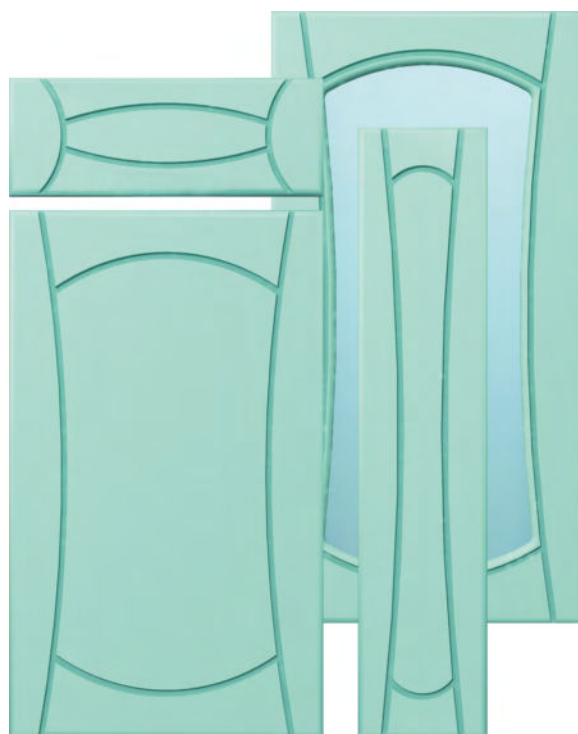

Параметры фасада по умолчанию:
 толщина МДФ **16 mm**, сечение фасада **R4**,
 сечение кромки **№1**, ширина рамки витрины **64 mm**

Параллель вертикально



Параметры фасада по умолчанию:

толщина МДФ **16 mm**, сечение фасада **R4**,
сечение кромки **№0**, ширина рамки витрины **64 mm**

Для совпадения рисунка рекомендована проходная фрезеровка. На узких деталях возможна фрезеровка с одной стороны.

Порту

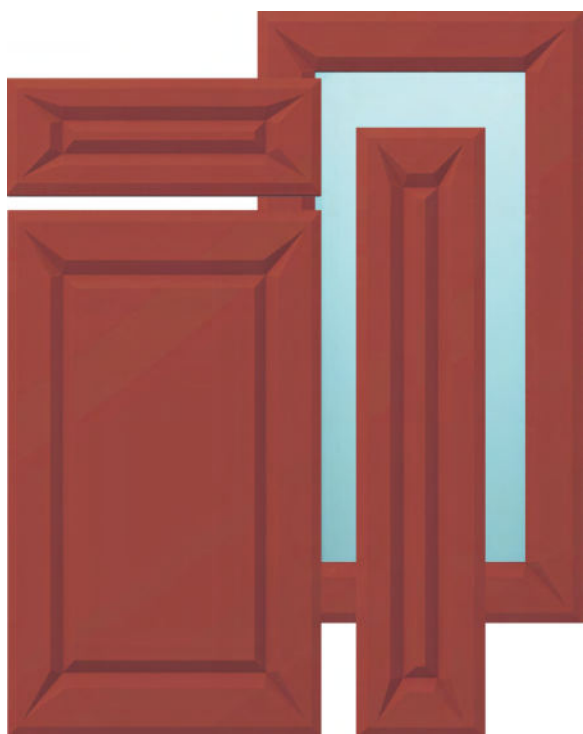

Параметры фасада по умолчанию:

толщина МДФ **16 mm**, сечение фасада **№6**,
сечение кромки **№3**, ширина рамки витрины **70 mm**

Пекин

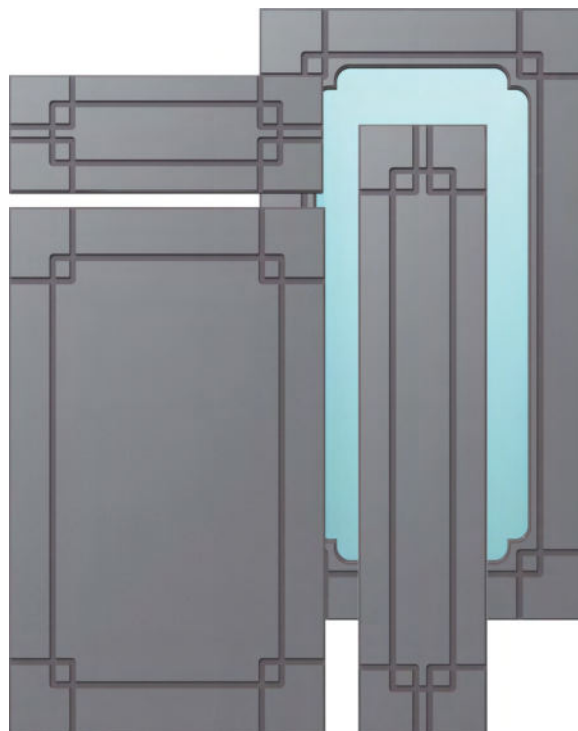

Параметры фасада по умолчанию:

толщина МДФ **16 mm**, сечение фасада **R4** или **№8**,
сечение кромки **№012**, ширина рамки витрины **75 mm**

Радуга



Параметры фасада по умолчанию:

толщина МДФ **16 mm**, сечение фасада **№8**,
сечение кромки **№1**, ширина рамки витрины **64 mm**

Для совпадения рисунка рекомендована проходная фрезеровка.

Ривьера

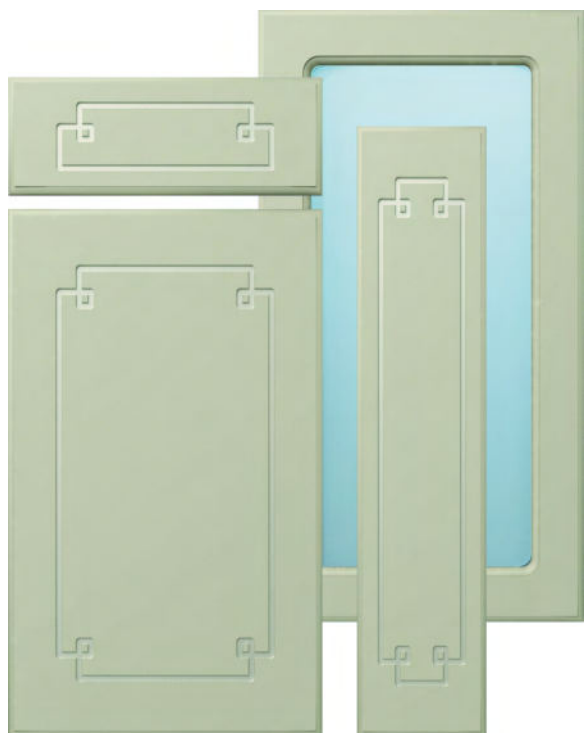

Параметры фасада по умолчанию:
 толщина МДФ 16 mm, сечение фасада R4,
 сечение кромки №2, ширина рамки витрины 64 mm

Ромб

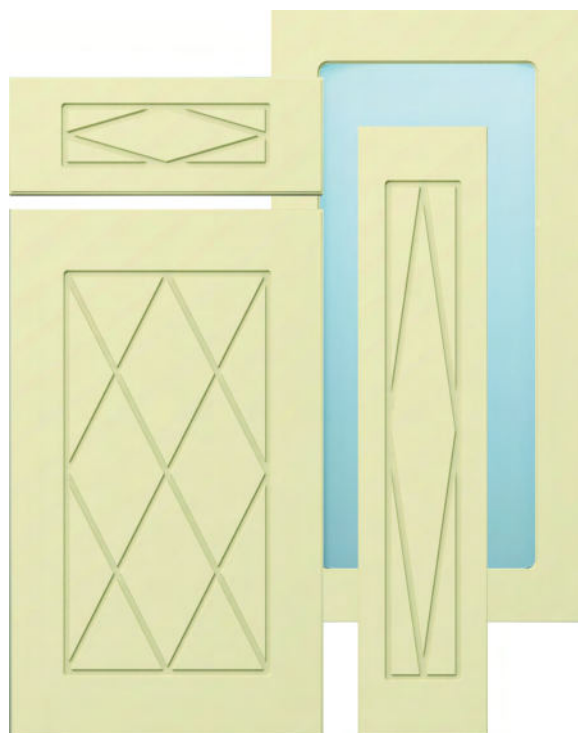

Параметры фасада по умолчанию:
 толщина МДФ 16 mm, сечение фасада R4,
 сечение кромки №1, ширина рамки витрины 64 mm

Рубин

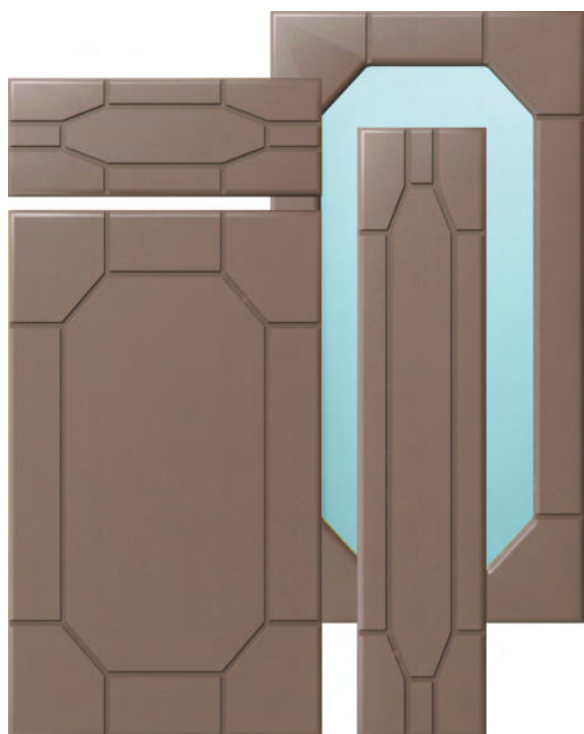

Параметры фасада по умолчанию:
 толщина МДФ 16 mm, сечение фасада R4,
 сечение кромки №1, ширина рамки витрины 64 mm

Скиф

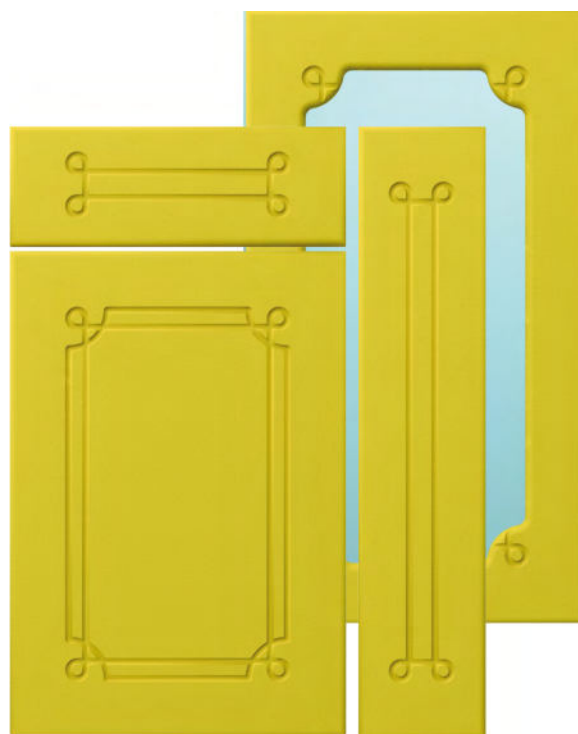

Параметры фасада по умолчанию:
 толщина МДФ 16 mm, сечение фасада №8,
 сечение кромки №1, ширина рамки витрины 64 mm

Спектр

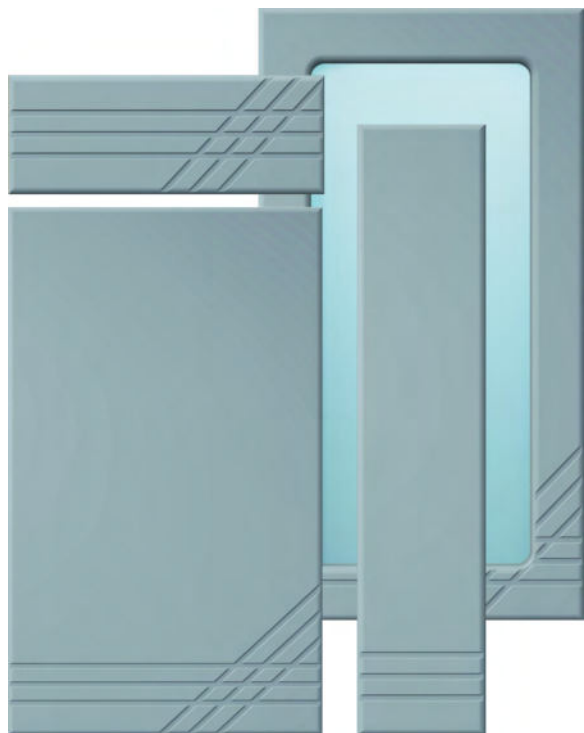

Параметры фасада по умолчанию:
 толщина МДФ 16 mm, сечение фасада R4,
 сечение кромки №1, ширина рамки витрины 64 mm

Спектр двойной

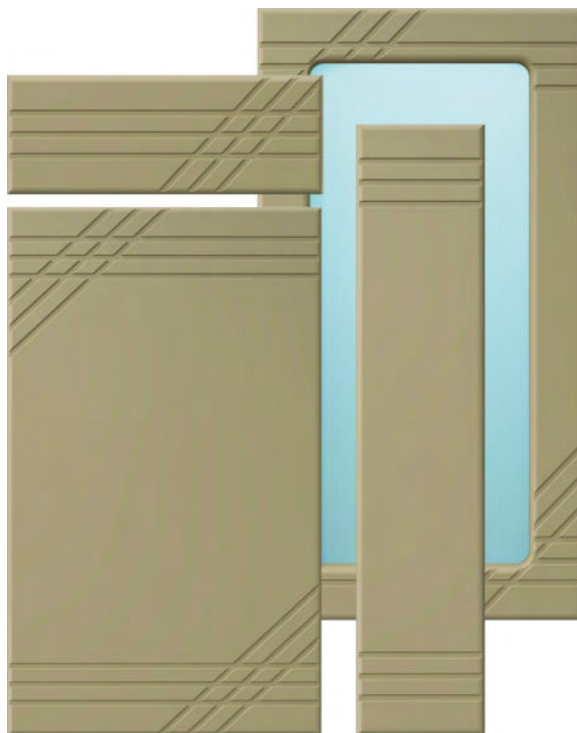

Параметры фасада по умолчанию:
 толщина МДФ 16 mm, сечение фасада R4,
 сечение кромки №1, ширина рамки витрины 64 mm

Стрела двойная



Параметры фасада по умолчанию:
 толщина МДФ 16 mm, сечение фасада №8,
 сечение кромки №1, ширина рамки витрины 64 mm

Тандем

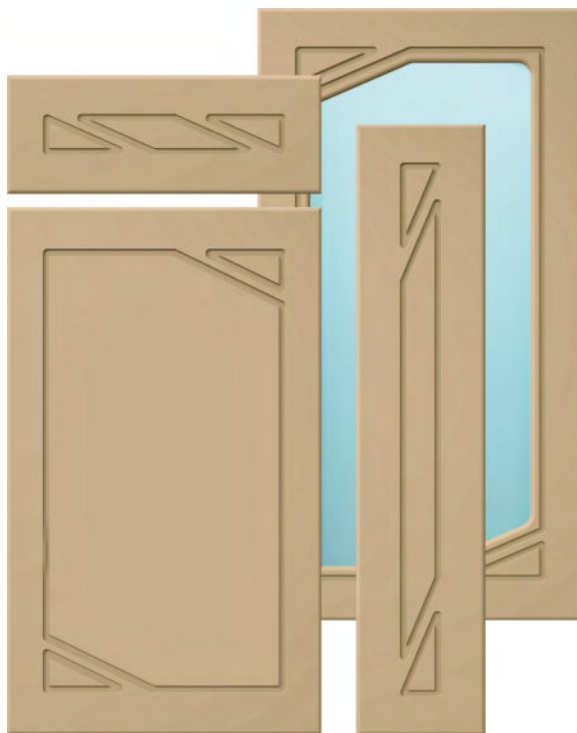

Параметры фасада по умолчанию:
 толщина МДФ 16 mm, сечение фасада R4,
 сечение кромки №0, ширина рамки витрины 64 mm

Техно

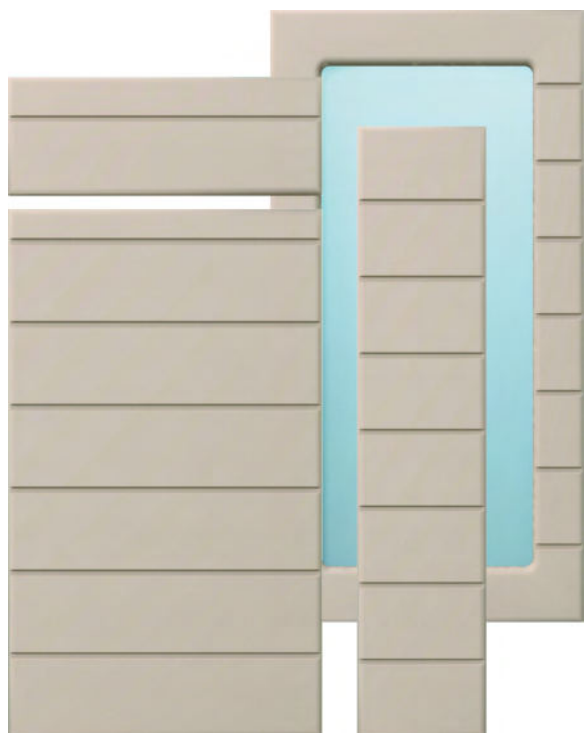

Параметры фасада по умолчанию:
Фрезеровка с шагом **89 mm** от нижнего края детали
толщина МДФ **16 mm**, сечение фасада **R4**,
сечение кромки **№1**, ширина рамки витрины **64 mm**

Токио

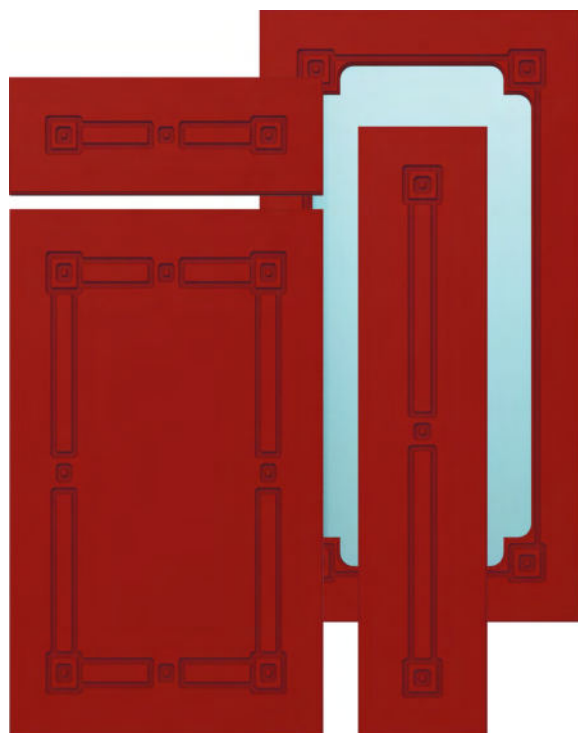

Параметры фасада по умолчанию:
толщина МДФ **16 mm**, сечение фасада **R4**,
сечение кромки **№012**, ширина рамки витрины **64 mm**

Тоскана

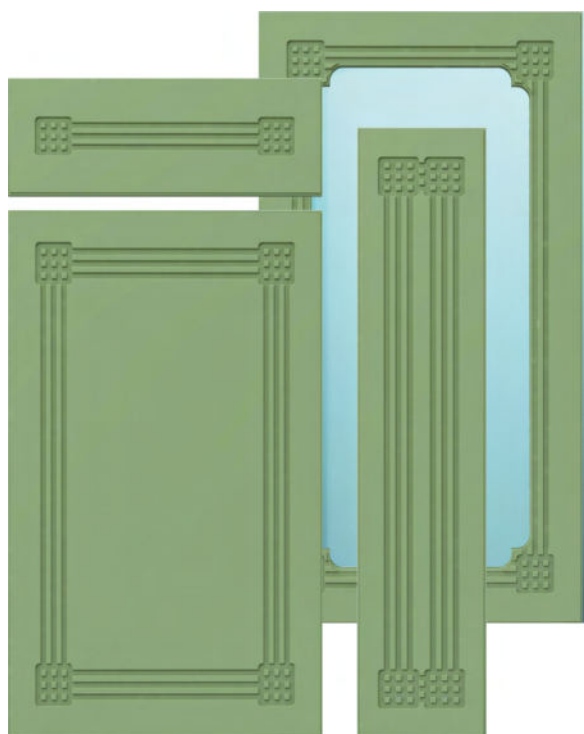

Параметры фасада по умолчанию:
толщина МДФ **16 mm**, сечение фасада **R4**,
сечение кромки **№012**, ширина рамки витрины **64 mm**

Трио



Параметры фасада по умолчанию:
толщина МДФ **16 mm**, сечение фасада **R4**,
сечение кромки **№1**, ширина рамки витрины **64 mm**

Турин

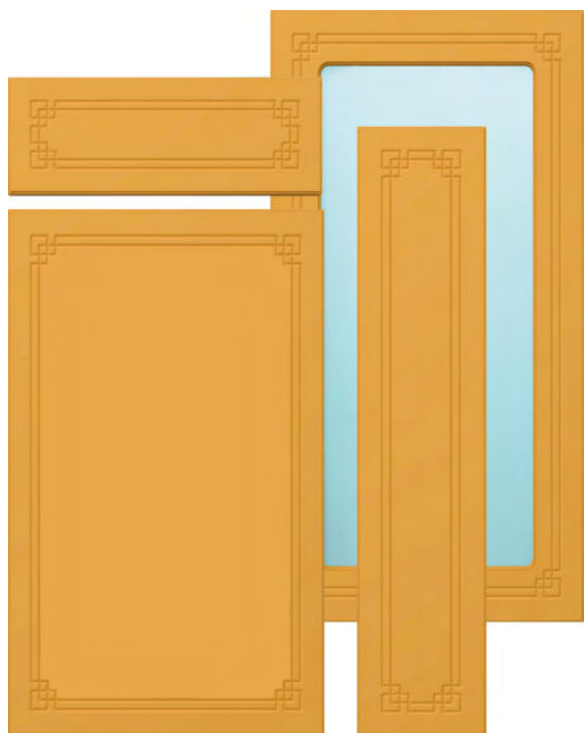

Параметры фасада по умолчанию:
 толщина МДФ **16 mm**, сечение кромки №012, ширина
 рамки витрины **64 mm**

Узор

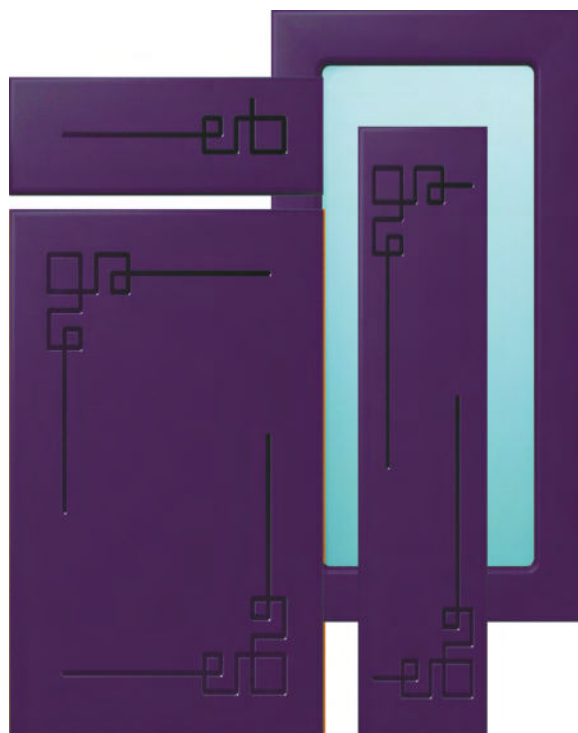

Параметры фасада по умолчанию:
 толщина МДФ **16 mm**, сечение фасада **R4**,
 сечение кромки №1, ширина рамки витрины **64 mm**

Фиджи

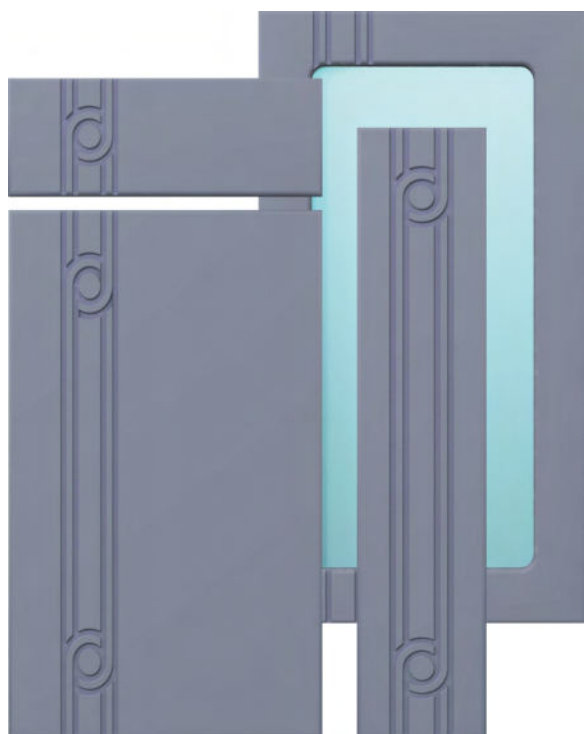

Параметры фасада по умолчанию:
 толщина МДФ **16 mm**, сечение фасада **R4**,
 сечение кромки №0, ширина рамки витрины **64 mm**
Для совпадения рисунка рекомендована проходная фрезеровка.

Изготовление фасадов с фрезеровкой, отличающихся от параметров указанных по умолчанию, возможно по согласованию с менеджером.

Формат

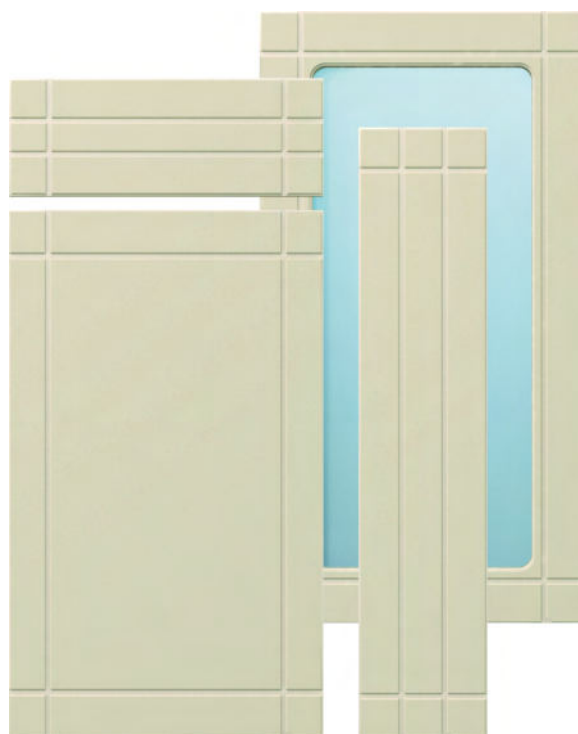

Параметры фасада по умолчанию:
 толщина МДФ **16 mm**, сечение фасада **R4**,
 сечение кромки №012, ширина рамки витрины **64 mm**

GRAFIKA

C O L L E C T I O N



GR1

Параметры фасада по умолчанию:
 толщина МДФ **16 mm**
 сечение кромки №012
 сечение фасада **R4**
 ширина рамки **70 mm**
 глубина фрезеровки **2 mm**

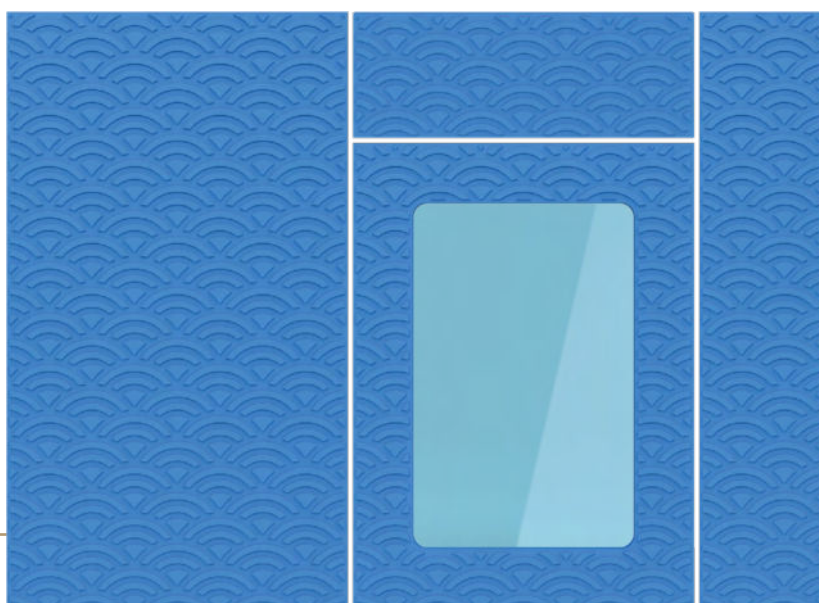
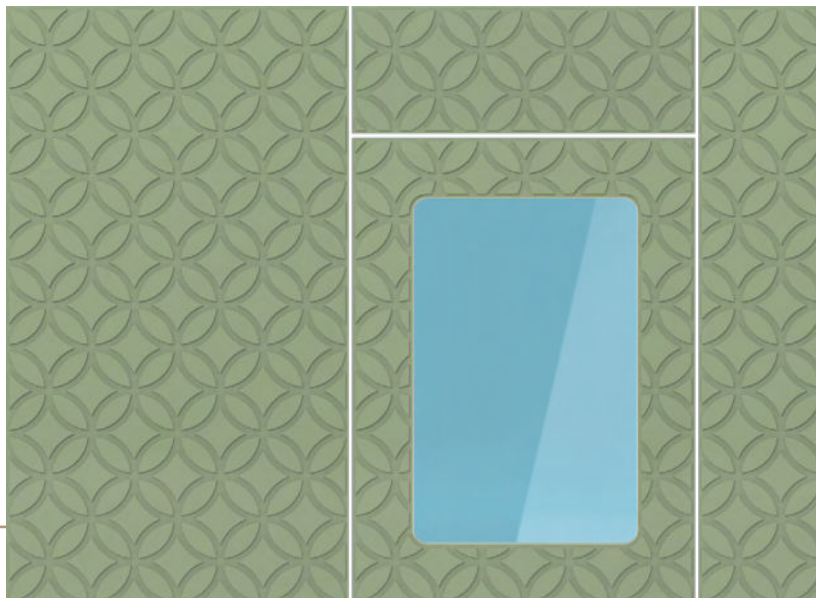
**GR2**

Параметры фасада по умолчанию:
 толщина МДФ **16 mm**
 сечение кромки №012
 сечение фасада **R4**
 ширина рамки **70 mm**
 глубина фрезеровки **2 mm**

GR3

Параметры фасада по умолчанию:
 толщина МДФ **16 mm**
 сечение кромки №012
 сечение фасада **R4**
 ширина рамки **70 mm**
 глубина фрезеровки **2 mm**

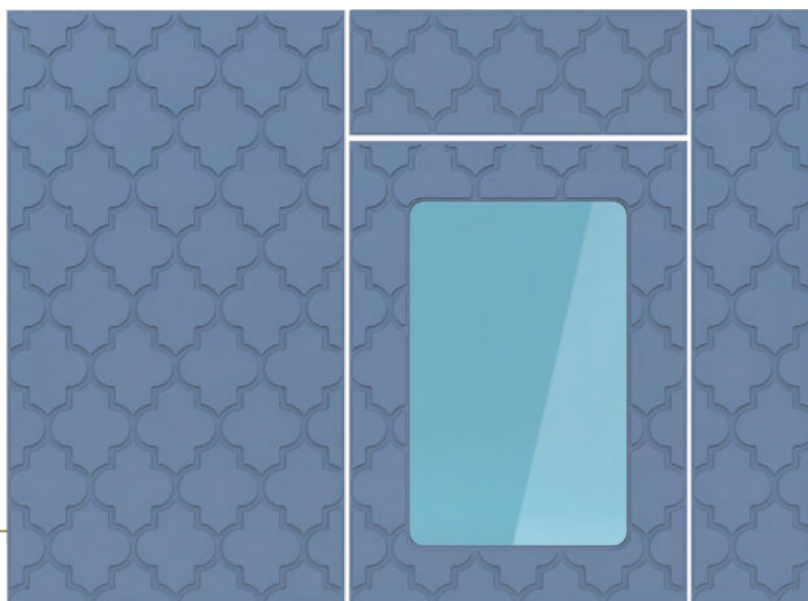

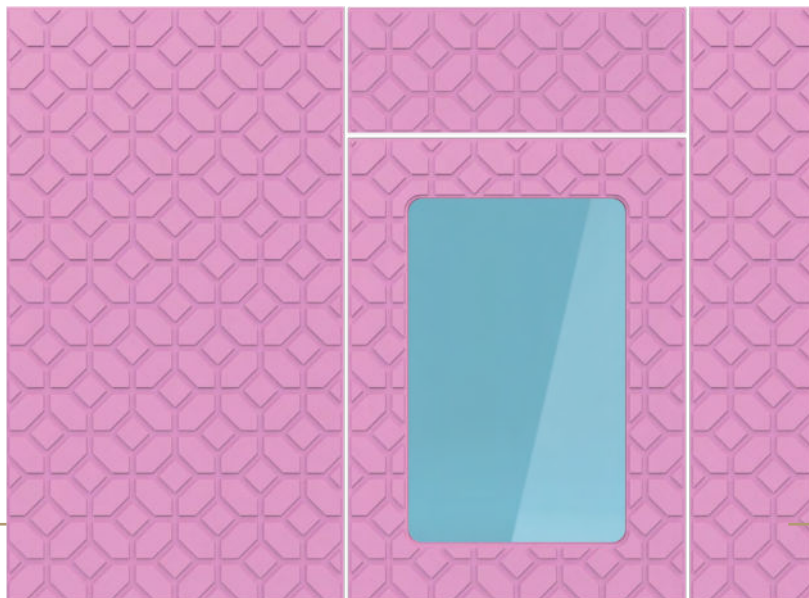

GR4

Параметры фасада по умолчанию:
 толщина МДФ **16 mm**
 сечение кромки **№012**
 сечение фасада **R4**
 ширина рамки **70 mm**
 глубина фрезеровки **2 mm**

GR5

Параметры фасада по умолчанию:
 толщина МДФ **16 mm**
 сечение кромки **№012**
 сечение фасада **R4**
 ширина рамки **64 mm**
 глубина фрезеровки **2 mm**

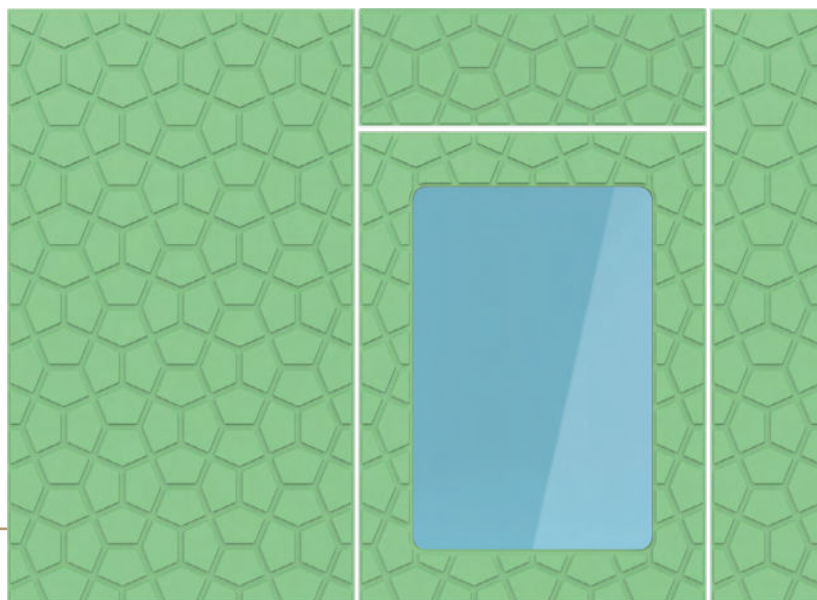

GR6

Параметры фасада по умолчанию:
 толщина МДФ **16 mm**
 сечение кромки **№012**
 сечение фасада **R4**
 ширина рамки **64 mm**
 глубина фрезеровки **2 mm**

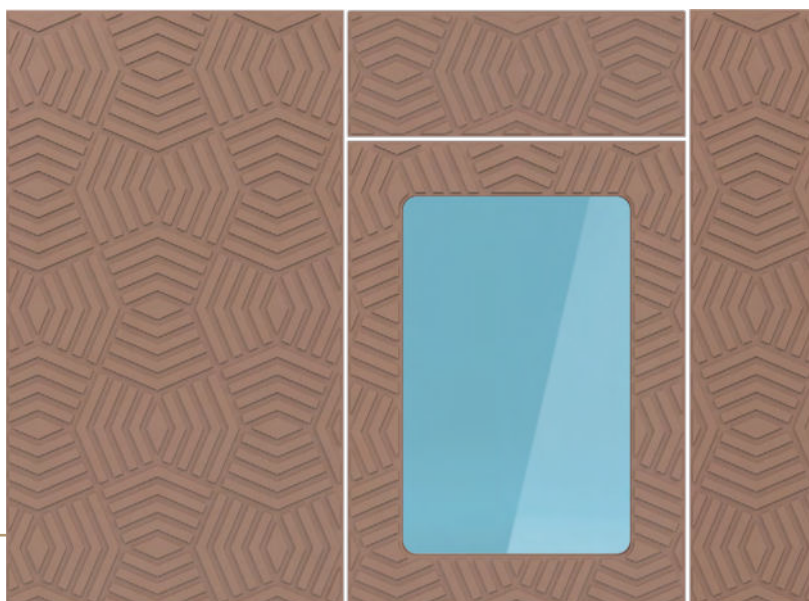

GR7

Параметры фасада по умолчанию:
 толщина МДФ **16 mm**
 сечение кромки №012
 сечение фасада **R4**
 ширина рамки **70 mm**
 глубина фрезеровки **2 mm**

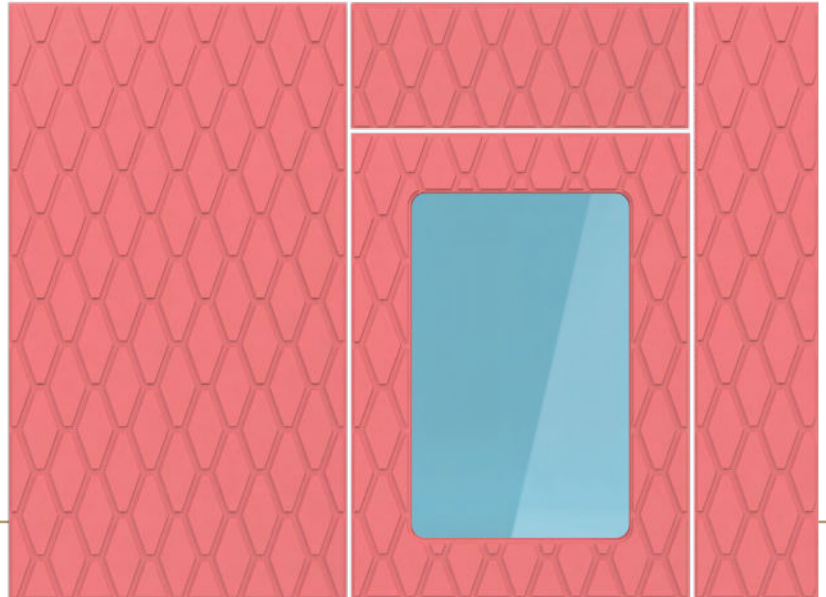
**GR8**

Параметры фасада по умолчанию:
 толщина МДФ **16 mm**
 сечение кромки №012
 сечение фасада **R4**
 ширина рамки **64 mm**
 глубина фрезеровки **2 mm**

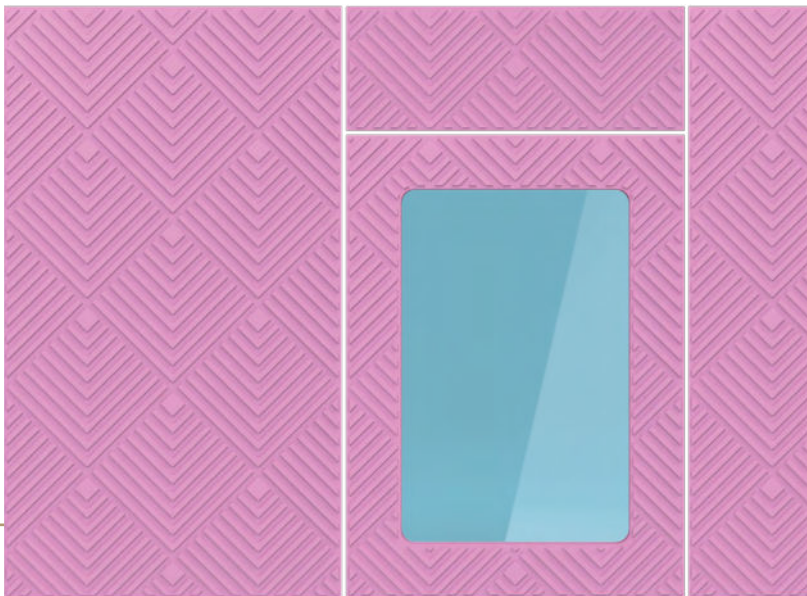
**GR9**

Параметры фасада по умолчанию:
 толщина МДФ **16 mm**
 сечение кромки №012
 сечение фасада **R4**
 ширина рамки **64 mm**
 глубина фрезеровки **2 mm**

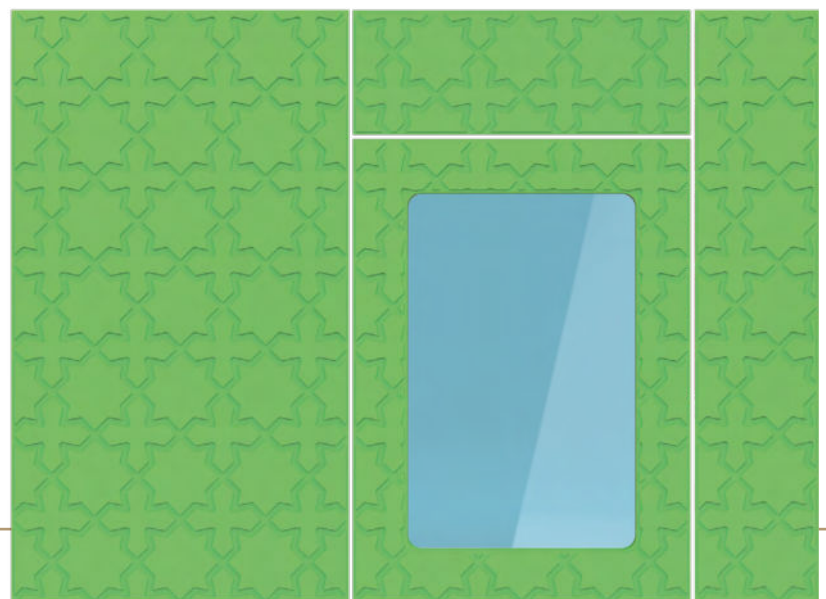

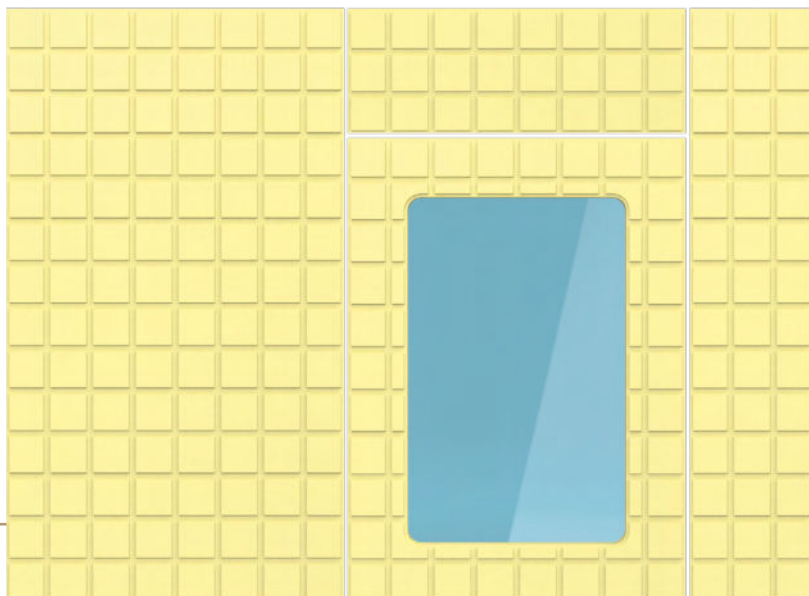

GR10

Параметры фасада по умолчанию:
 толщина МДФ **16 mm**
 сечение кромки **№012**
 сечение фасада **R4**
 ширина рамки **70 mm**
 глубина фрезеровки **2 mm**

GR11

Параметры фасада по умолчанию:
 толщина МДФ **16 mm**
 сечение кромки **№012**
 сечение фасада **R4**
 ширина рамки **70 mm**
 глубина фрезеровки **2 mm**

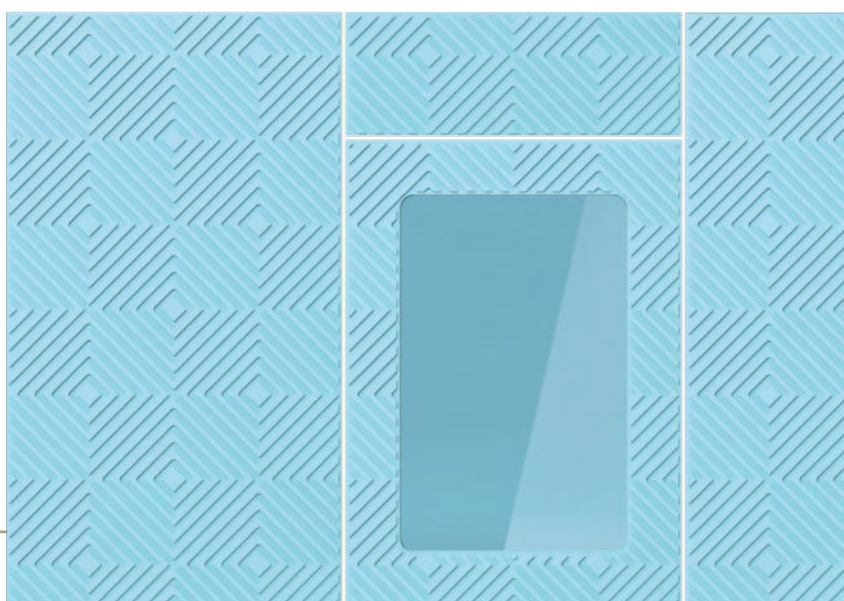

GR12

Параметры фасада по умолчанию:
 толщина МДФ **16 mm**
 сечение кромки **№012**
 сечение фасада **R4**
 ширина рамки **64 mm**
 глубина фрезеровки **2 mm**

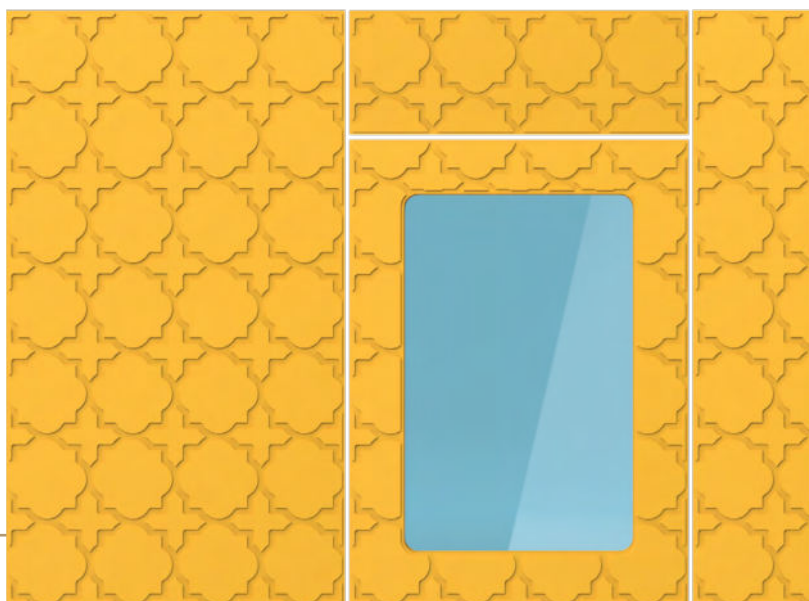

GR13

Параметры фасада по умолчанию:
 толщина МДФ **16 mm**
 сечение кромки №012
 сечение фасада **R4**
 ширина рамки **64 mm**
 глубина фрезеровки **2 mm**

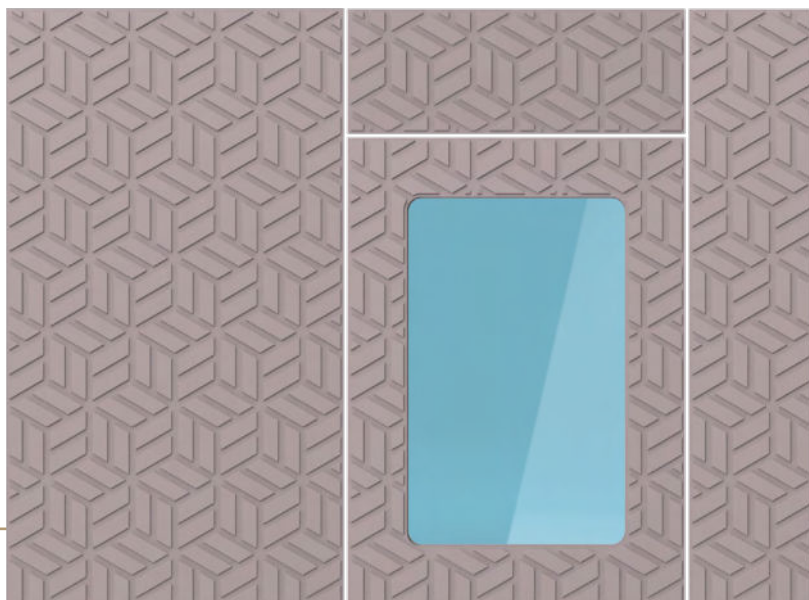
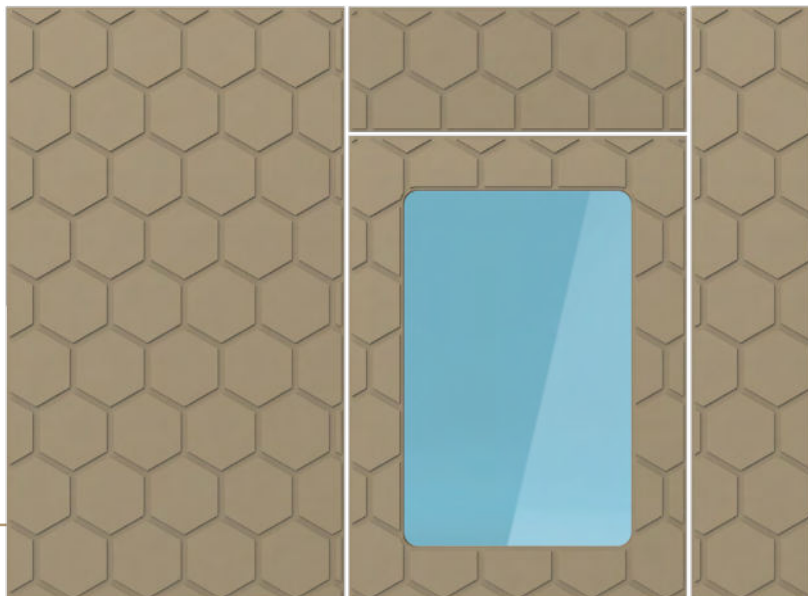
**GR14**

Параметры фасада по умолчанию:
 толщина МДФ **16 mm**
 сечение кромки №012
 сечение фасада **R4**
 ширина рамки **70 mm**
 глубина фрезеровки **2 mm**

GR15

Параметры фасада по умолчанию:
 толщина МДФ **16 mm**
 сечение кромки №012
 сечение фасада **R4**
 ширина рамки **70 mm**
 глубина фрезеровки **2 mm**

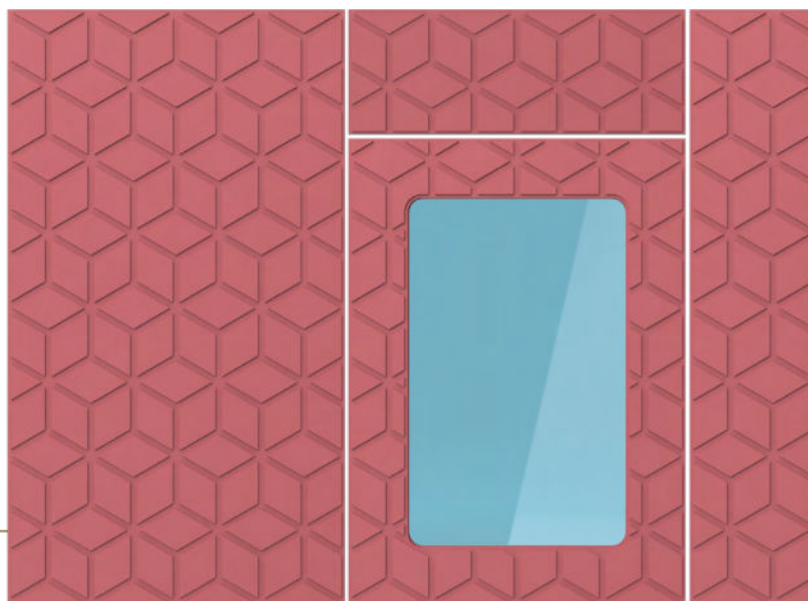

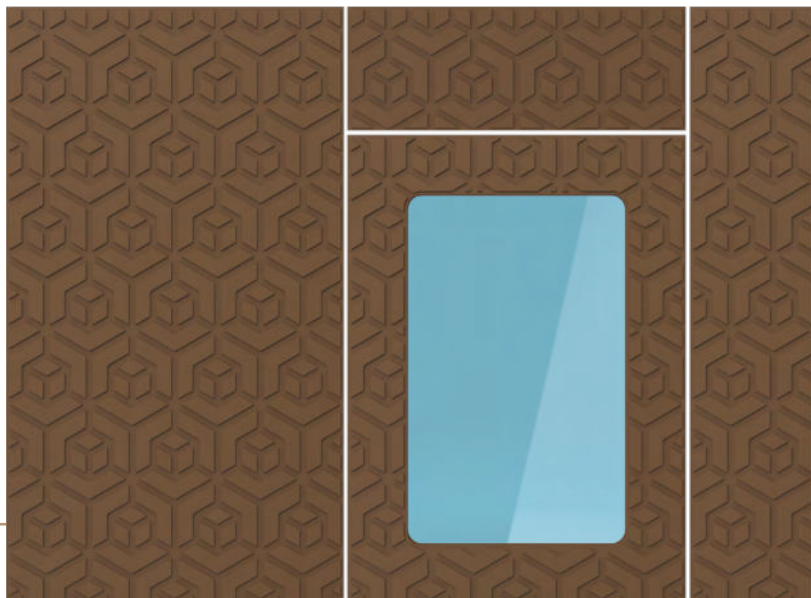

GR16

Параметры фасада по умолчанию:
 толщина МДФ **16 mm**
 сечение кромки **№012**
 сечение фасада **R4**
 ширина рамки **70 mm**
 глубина фрезеровки **2 mm**

GR17

Параметры фасада по умолчанию:
 толщина МДФ **16 mm**
 сечение кромки **№012**
 сечение фасада **R4**
 ширина рамки **70 mm**
 глубина фрезеровки **2 mm**

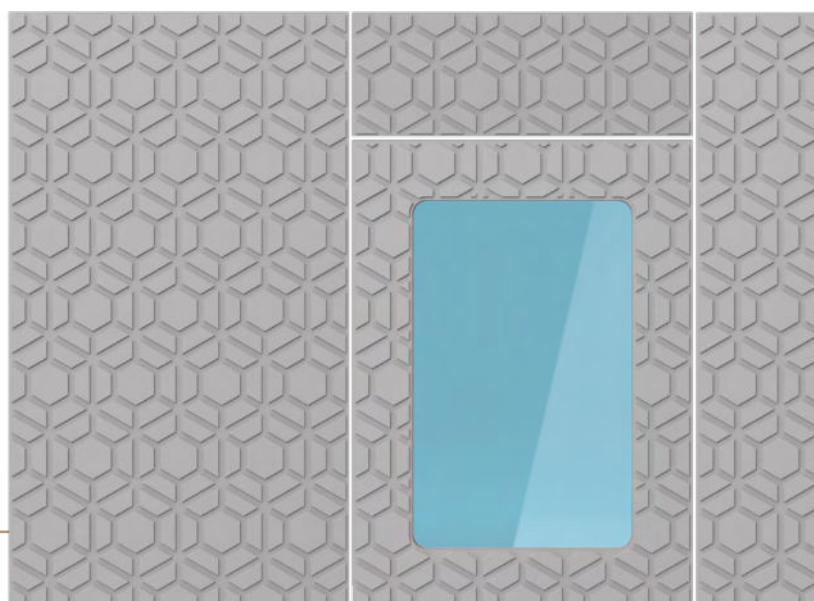

GR18

Параметры фасада по умолчанию:
 толщина МДФ **16 mm**
 сечение кромки **№012**
 сечение фасада **R4**
 ширина рамки **64 mm**
 глубина фрезеровки **2 mm**

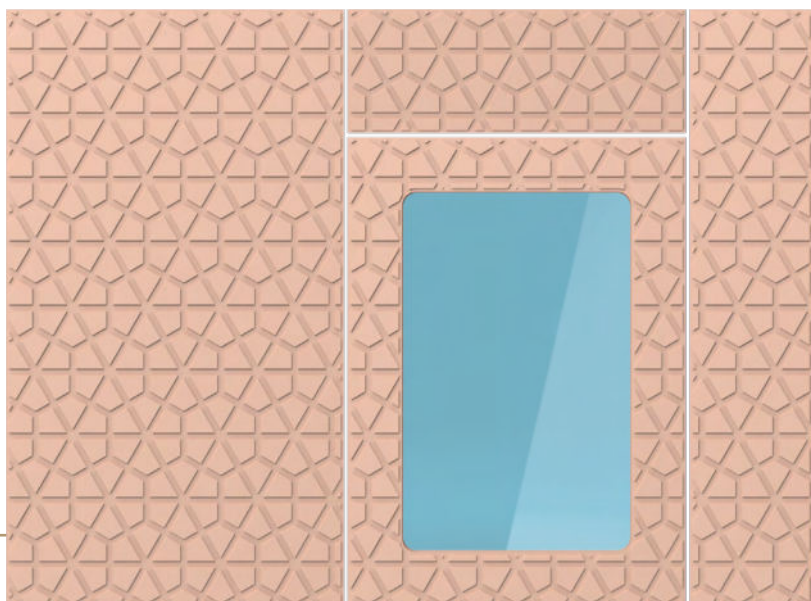

GR19

Параметры фасада по умолчанию:
 толщина МДФ **16 mm**
 сечение кромки №012
 сечение фасада **R4**
 ширина рамки **64 mm**
 глубина фрезеровки **2 mm**

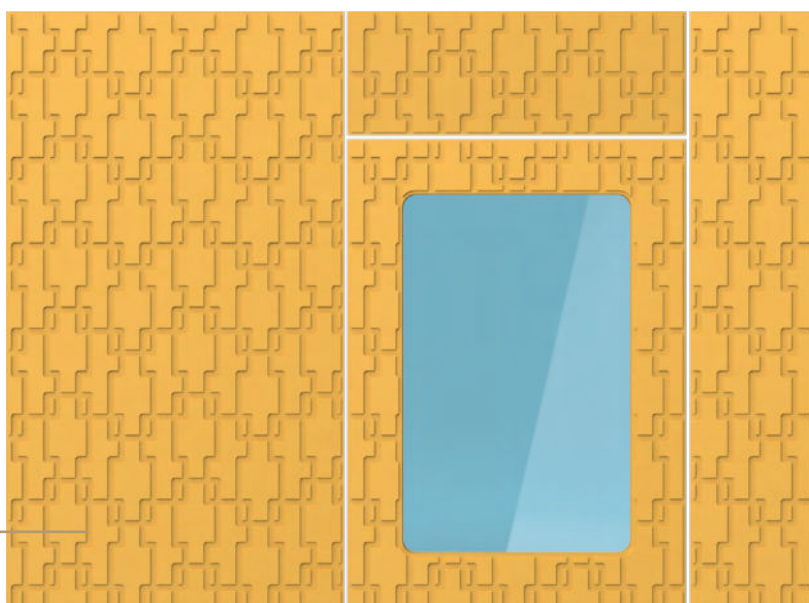
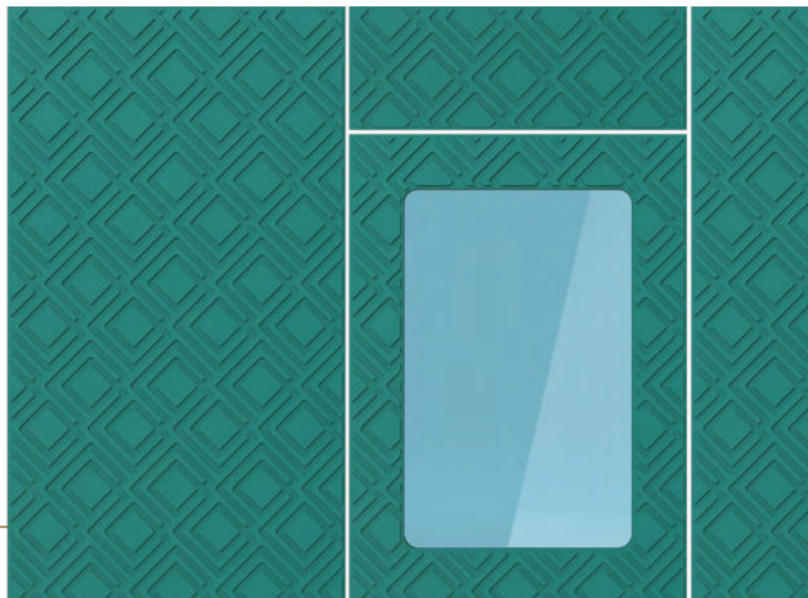
**GR20**

Параметры фасада по умолчанию:
 толщина МДФ **16 mm**
 сечение кромки №012
 сечение фасада **R4**
 ширина рамки **64 mm**
 глубина фрезеровки **2 mm**

GR21

Параметры фасада по умолчанию:
 толщина МДФ **16 mm**
 сечение кромки №012
 сечение фасада **R4**
 ширина рамки **70 mm**
 глубина фрезеровки **2 mm**

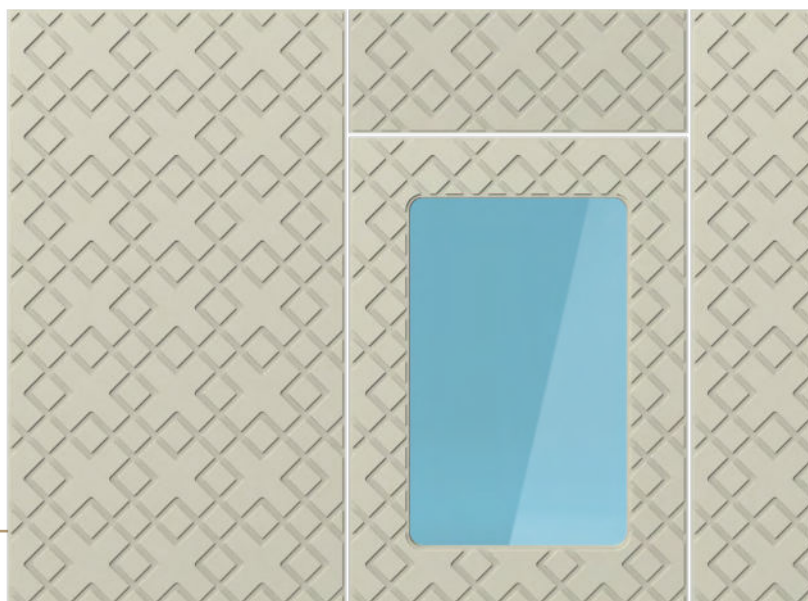

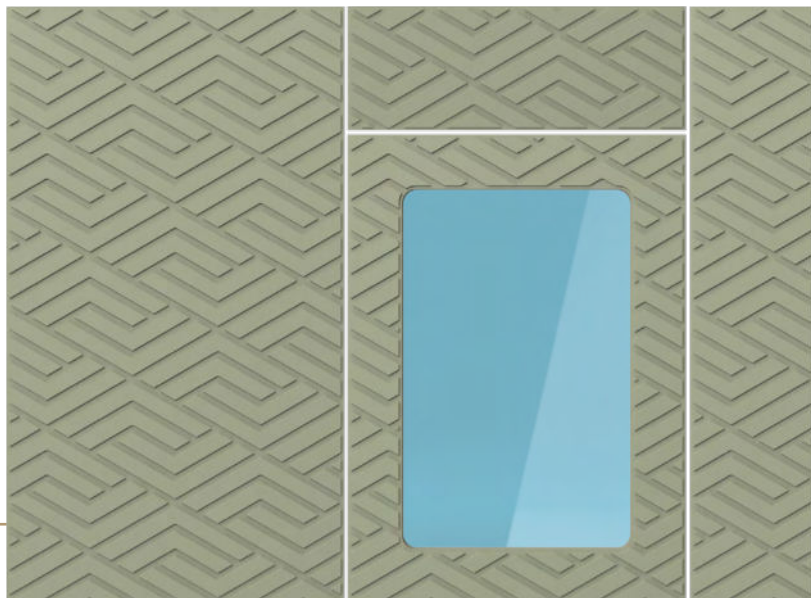

GR22

Параметры фасада по умолчанию:
 толщина МДФ **16 mm**
 сечение кромки **№012**
 сечение фасада **R4**
 ширина рамки **64 mm**
 глубина фрезеровки **2 mm**

GR23

Параметры фасада по умолчанию:
 толщина МДФ **16 mm**
 сечение кромки **№012**
 сечение фасада **R4**
 ширина рамки **70 mm**
 глубина фрезеровки **2 mm**

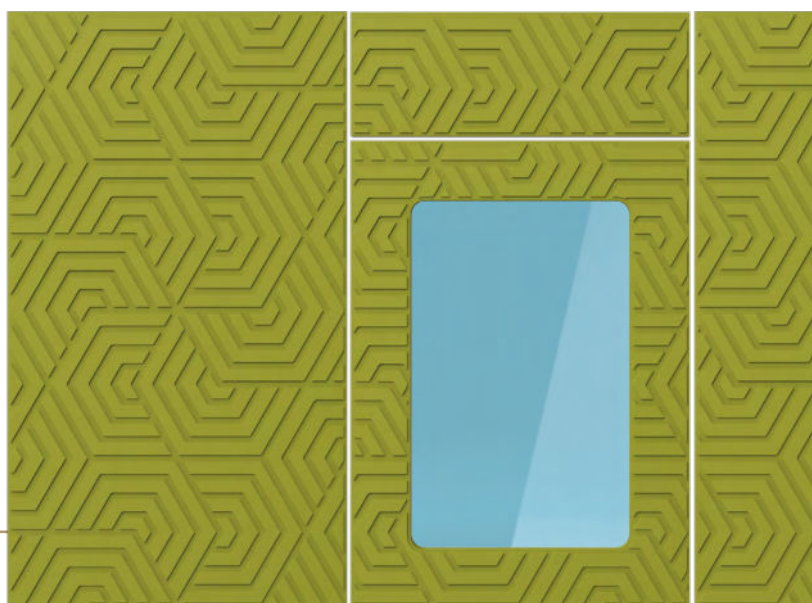

GR24

Параметры фасада по умолчанию:
 толщина МДФ **16 mm**
 сечение кромки **№012**
 сечение фасада **R4**
 ширина рамки **70 mm**
 глубина фрезеровки **2 mm**

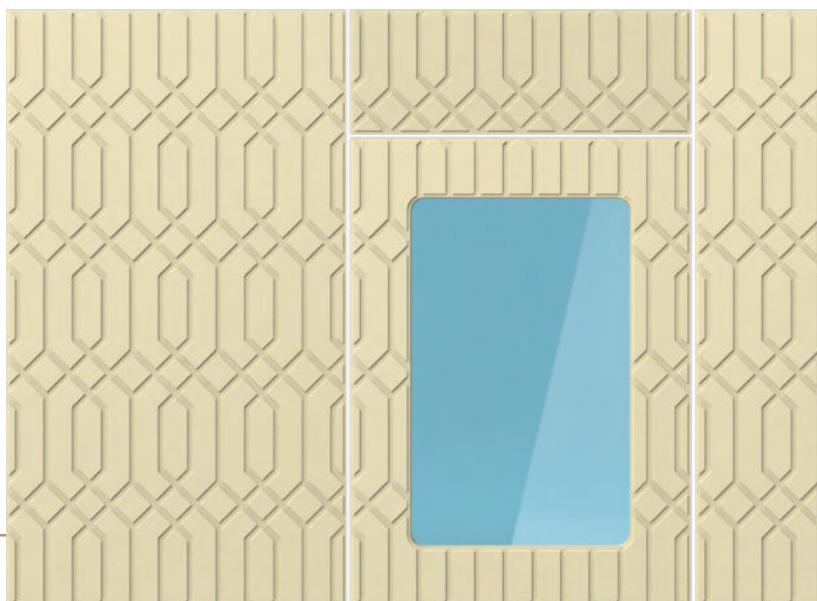

GR25

Параметры фасада по умолчанию:
 толщина МДФ **16 mm**
 сечение кромки **№011**
 сечение фасада только **V90**
 ширина рамки **70 mm**
 глубина фрезеровки **2 mm**

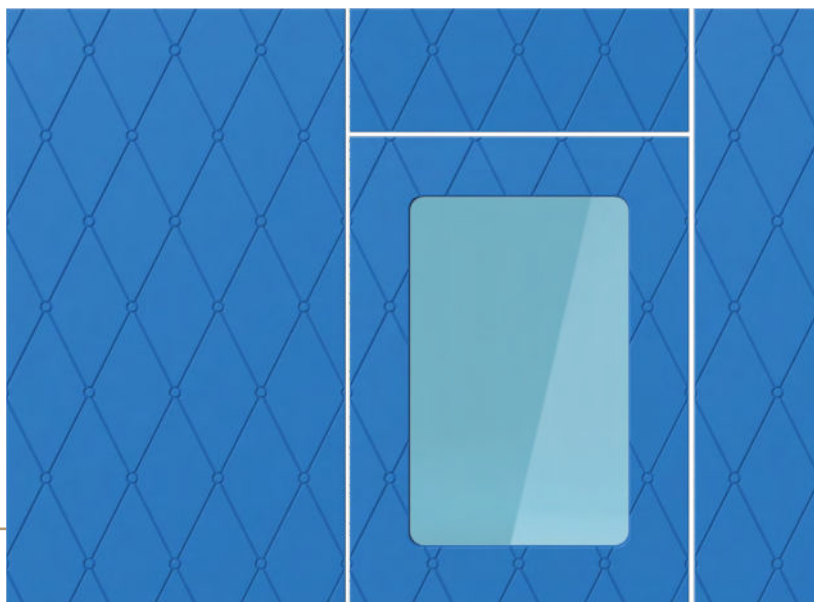
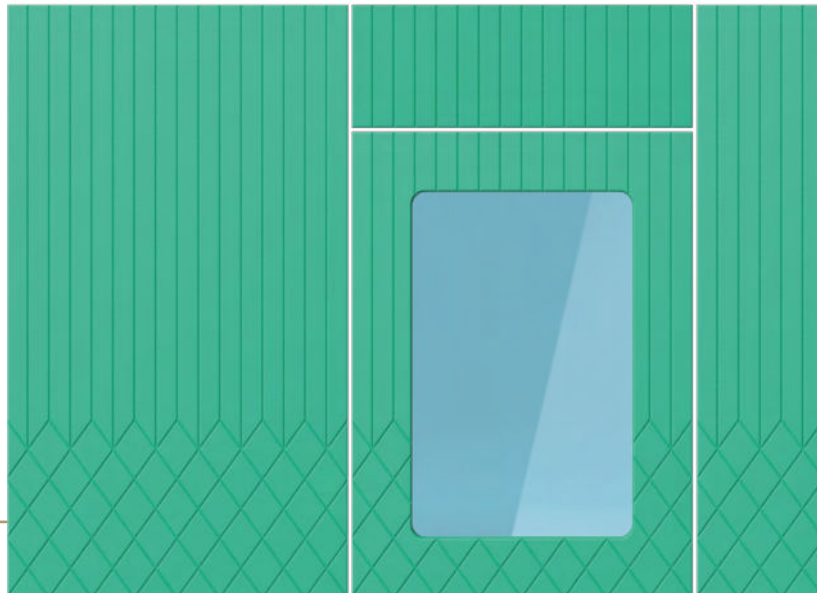
**GR26**

Параметры фасада по умолчанию:
 толщина МДФ **16 mm**
 сечение кромки **№011**
 сечение фасада только **V90**
 ширина рамки **70 mm**
 глубина фрезеровки **2 mm**

GR27

Параметры фасада по умолчанию:
 толщина МДФ **16 mm**
 сечение кромки **№011**
 сечение фасада только **V90**
 ширина рамки **70 mm**
 глубина фрезеровки **2 mm**

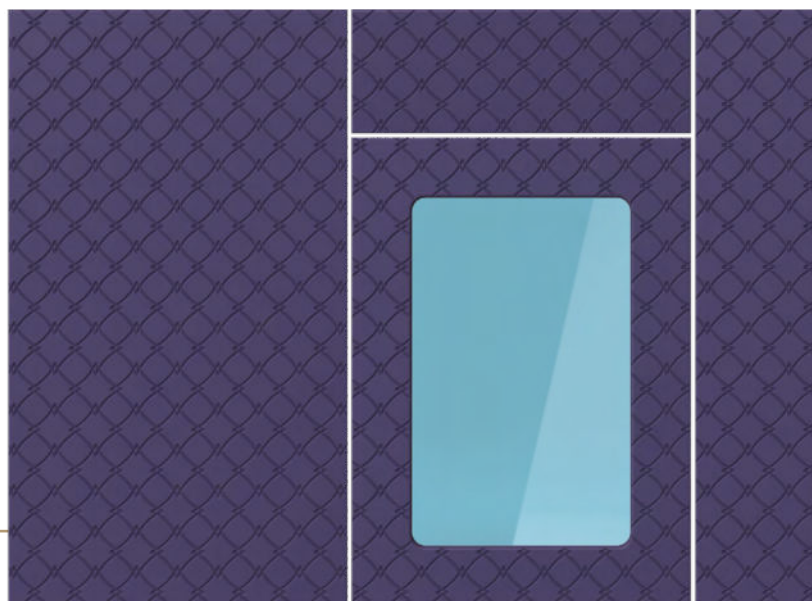

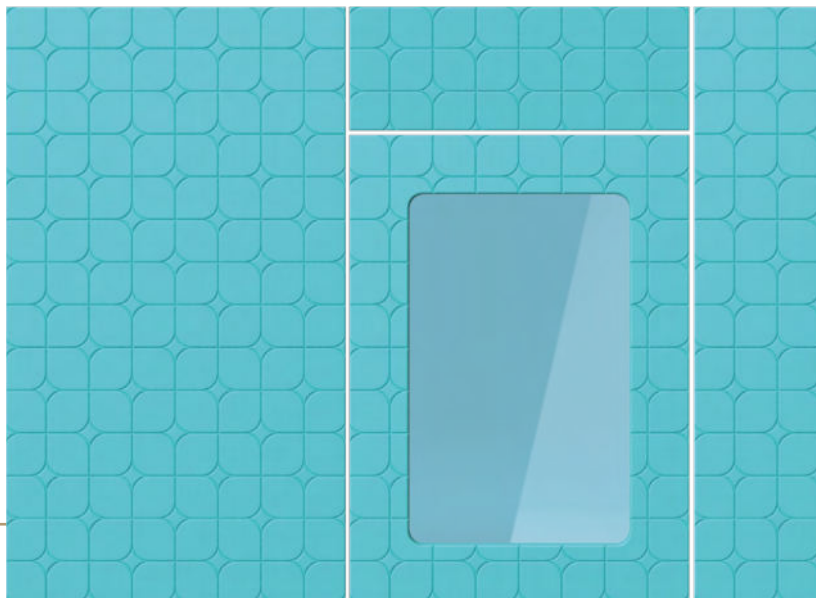

GR28

Параметры фасада по умолчанию:

толщина МДФ **16 mm**
сечение кромки №011
сечение фасада только **V90**
ширина рамки **70 mm**
глубина фрезеровки **2 mm**

GR29

Параметры фасада по умолчанию:
толщина МДФ **16 mm**
сечение кромки №011
сечение фасада только **V90**
ширина рамки **64 mm**
глубина фрезеровки **2 mm**

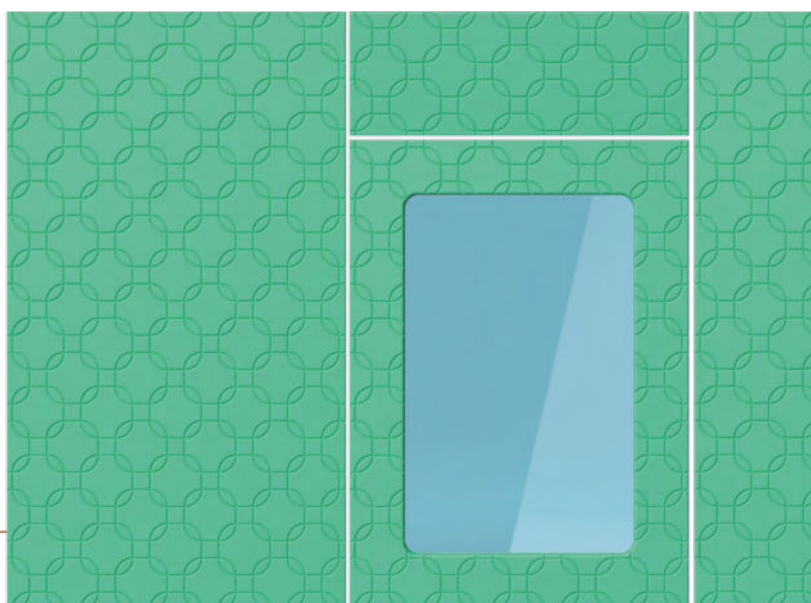

GR30

Параметры фасада по умолчанию:

толщина МДФ **16 mm**
сечение кромки №011
сечение фасада только **V90**
ширина рамки **70 mm**
глубина фрезеровки **2 mm**

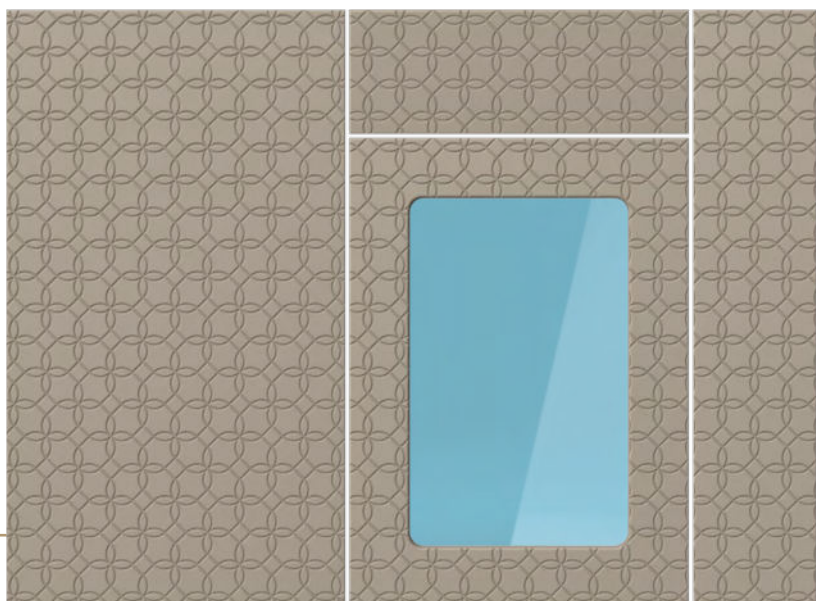

GR31

Параметры фасада по умолчанию:
 толщина МДФ **16 mm**
 сечение кромки **№011**
 сечение фасада только **V90**
 ширина рамки **70 mm**
 глубина фрезеровки **2 mm**

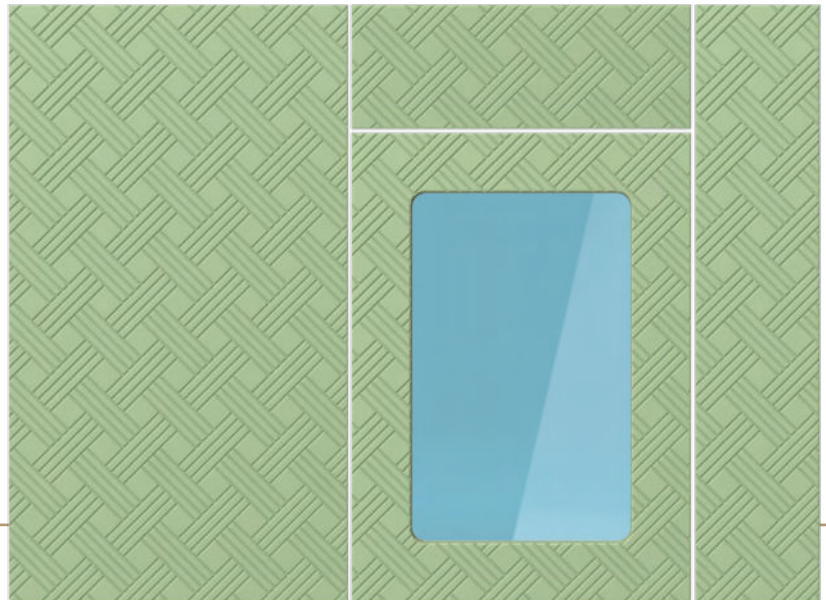
**GR32**

Параметры фасада по умолчанию:
 толщина МДФ **16 mm**
 сечение кромки **№011**
 сечение фасада только **V90**
 ширина рамки **64 mm**
 глубина фрезеровки **2 mm**

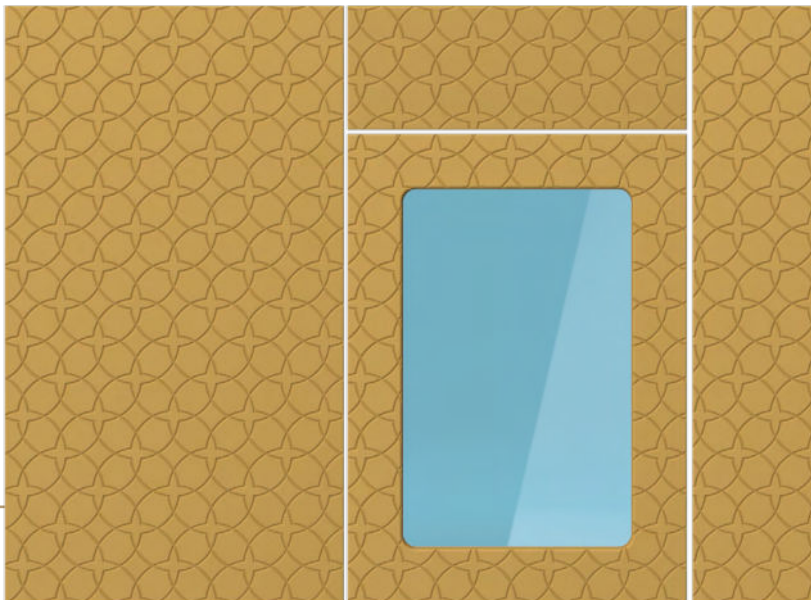
**GR33**

Параметры фасада по умолчанию:
 толщина МДФ **16 mm**
 сечение кромки **№011**
 сечение фасада только **V90**
 ширина рамки **70 mm**
 глубина фрезеровки **2 mm**

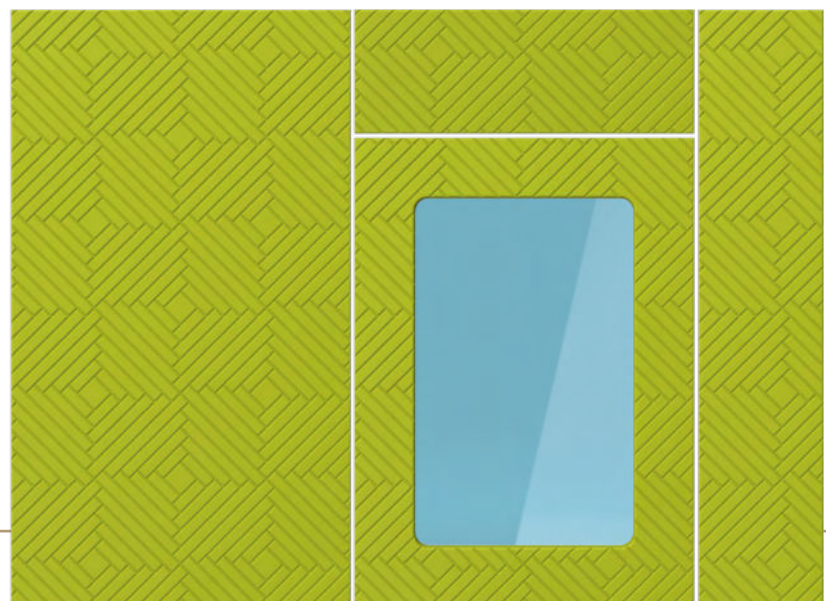

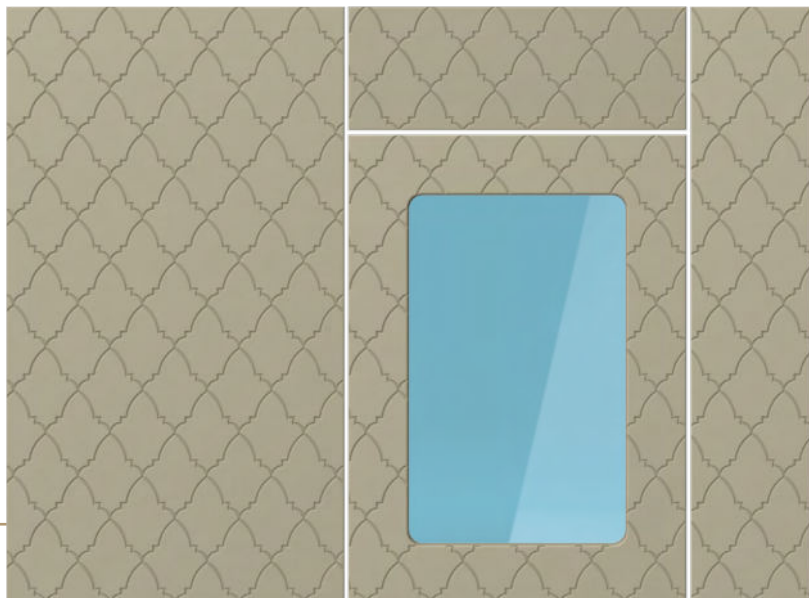

GR34

Параметры фасада по умолчанию:

толщина МДФ **16 mm**
сечение кромки №011
сечение фасада только **V90**
ширина рамки **70 mm**
глубина фрезеровки **2 mm**

GR35

Параметры фасада по умолчанию:
толщина МДФ **16 mm**
сечение кромки №011
сечение фасада только **V90**
ширина рамки **70 mm**
глубина фрезеровки **2 mm**

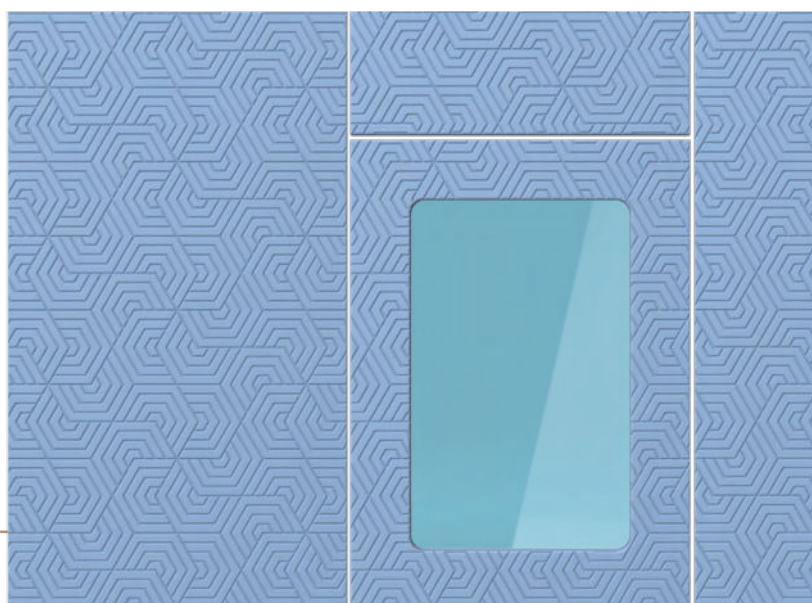

GR36

Параметры фасада по умолчанию:

толщина МДФ **16 mm**
сечение кромки №011
сечение фасада только **V90**
ширина рамки **70 mm**
глубина фрезеровки **2 mm**

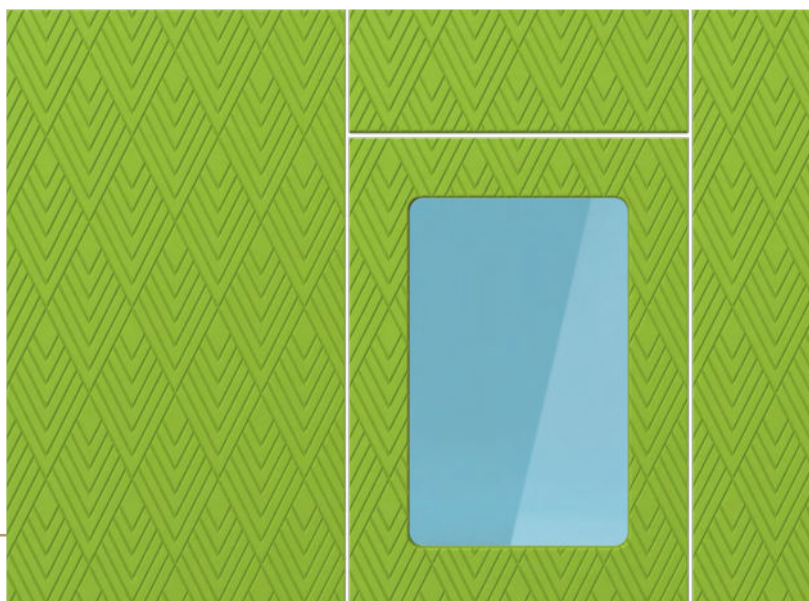

GR37

Параметры фасада по умолчанию:
 толщина МДФ **16 mm**
 сечение кромки **№011**
 сечение фасада **№8**
 ширина рамки **70 mm**
 глубина фрезеровки **2 mm**

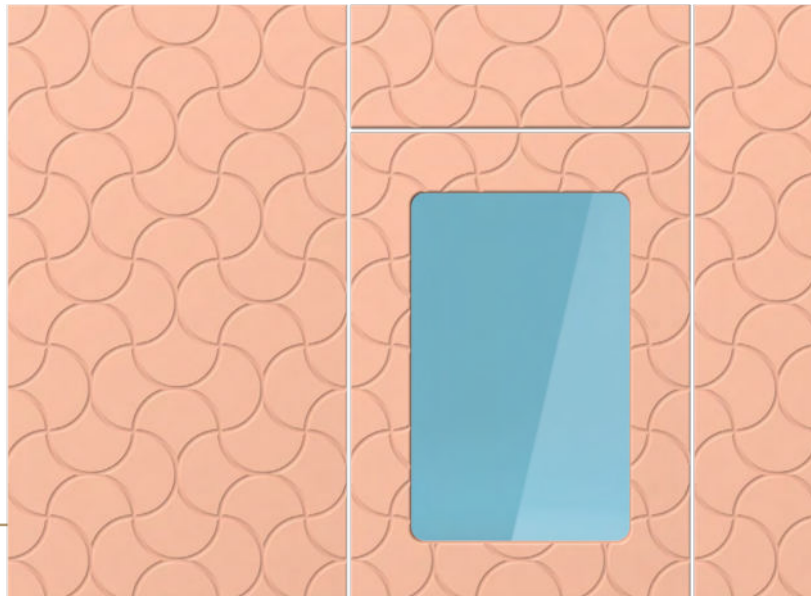
**GR38**

Параметры фасада по умолчанию:
 толщина МДФ **16 mm**
 сечение кромки **№011**
 сечение фасада **№8**
 ширина рамки **70 mm**
 глубина фрезеровки **2 mm**

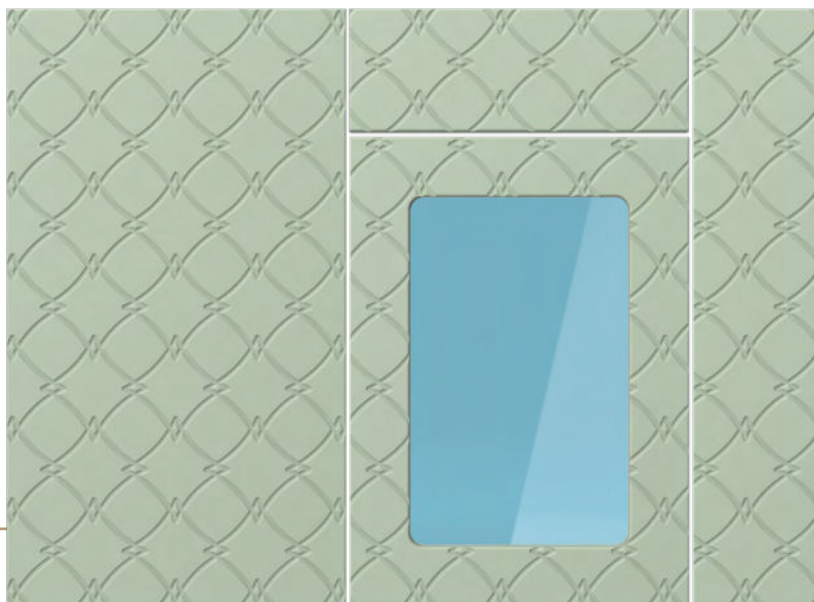
**GR39**

Параметры фасада по умолчанию:
 толщина МДФ **16 mm**
 сечение кромки **№011**
 сечение фасада **№8**
 ширина рамки **70 mm**
 глубина фрезеровки **2 mm**

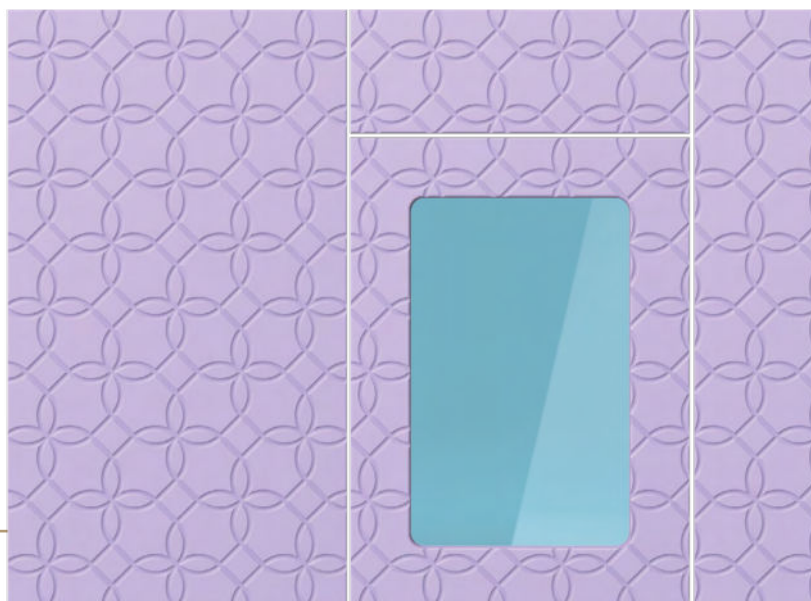

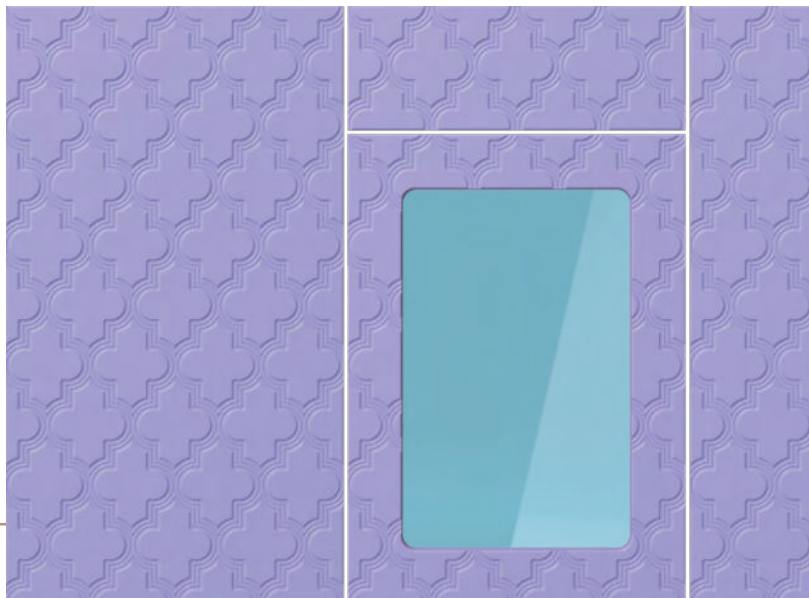

GR40

Параметры фасада по умолчанию:

толщина МДФ **16 mm**
сечение кромки **№011**
сечение фасада только **№8**
ширина рамки **64 mm**
глубина фрезеровки **2 mm**

GR41

Параметры фасада по умолчанию:
толщина МДФ **16 mm**
сечение кромки **№011**
сечение фасада **№8**
ширина рамки **70 mm**
глубина фрезеровки **2 mm**

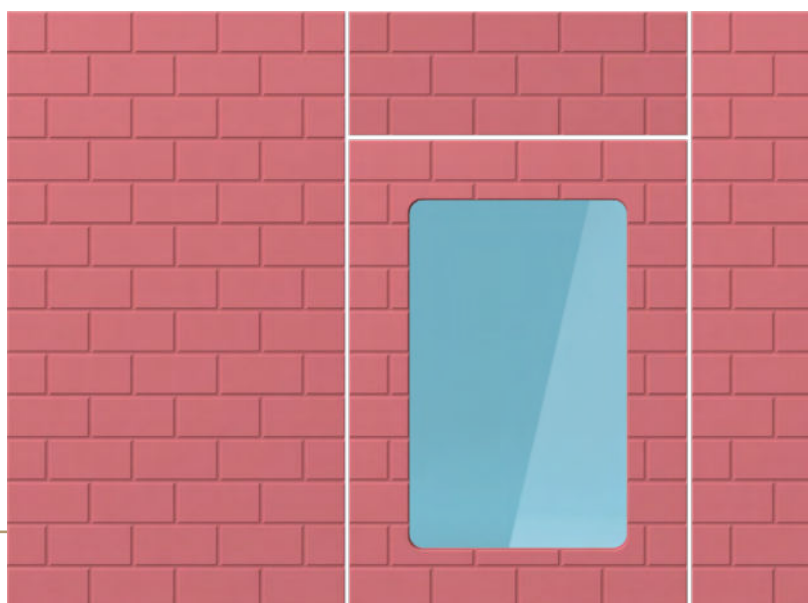

GR42

Параметры фасада по умолчанию:

толщина МДФ **16 mm**
сечение кромки **№011**
сечение фасада **№8**
ширина рамки **64 mm**
глубина фрезеровки **2 mm**

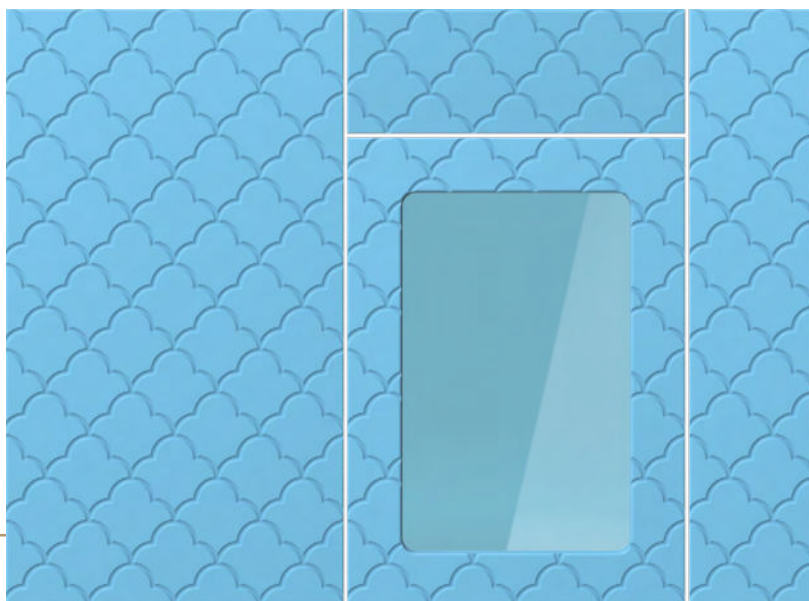

GR43

Параметры фасада по умолчанию:
 толщина МДФ **16 mm**
 сечение кромки **№011**
 сечение фасада **№8**
 ширина рамки **64 mm**
 глубина фрезеровки **2 mm**

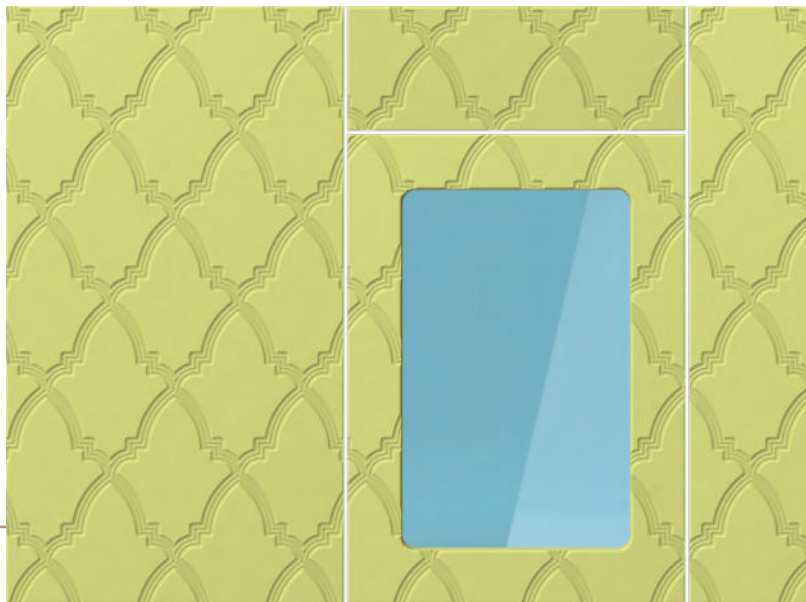
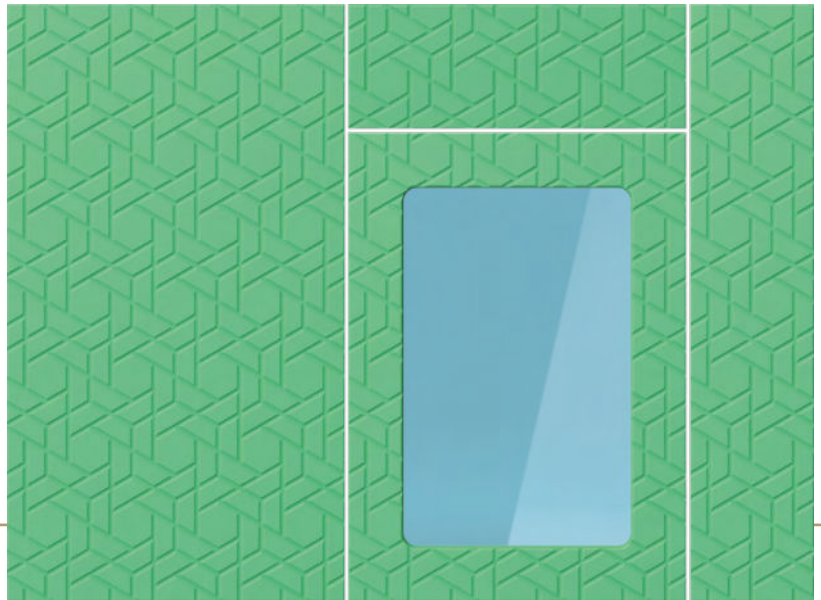
**GR44**

Параметры фасада по умолчанию:
 толщина МДФ **16 mm**
 сечение кромки **№011**
 сечение фасада только **№8**
 ширина рамки **64 mm**
 глубина фрезеровки **2 mm**

GR45

Параметры фасада по умолчанию:
 толщина МДФ **16 mm**
 сечение кромки **№011**
 сечение фасада **№8**
 ширина рамки **64 mm**
 глубина фрезеровки **2 mm**

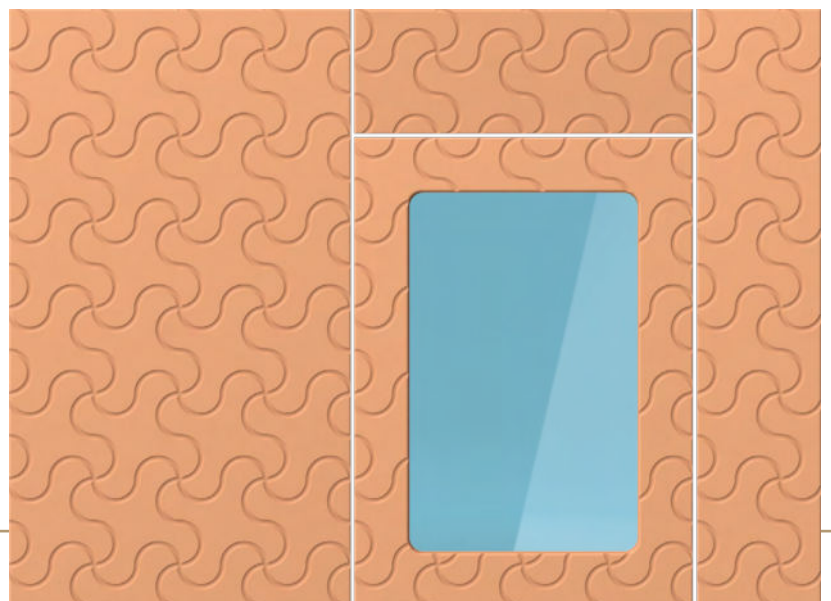

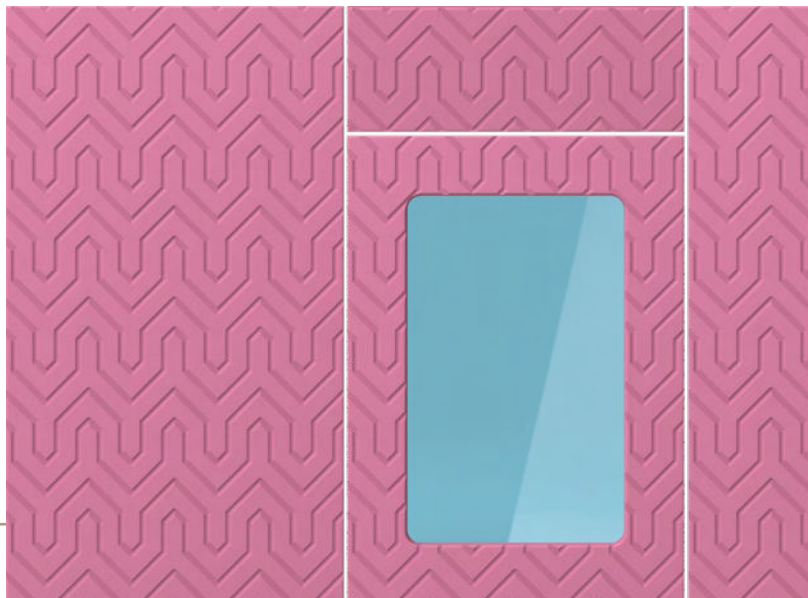

GR46

Параметры фасада по умолчанию:
 толщина МДФ **16 mm**
 сечение кромки **№011**
 сечение фасада **№8**
 ширина рамки **70 mm**
 глубина фрезеровки **2 mm**

GR47

Параметры фасада по умолчанию:
 толщина МДФ **16 mm**
 сечение кромки **№011**
 сечение фасада **№8**
 ширина рамки **70 mm**
 глубина фрезеровки **2 mm**

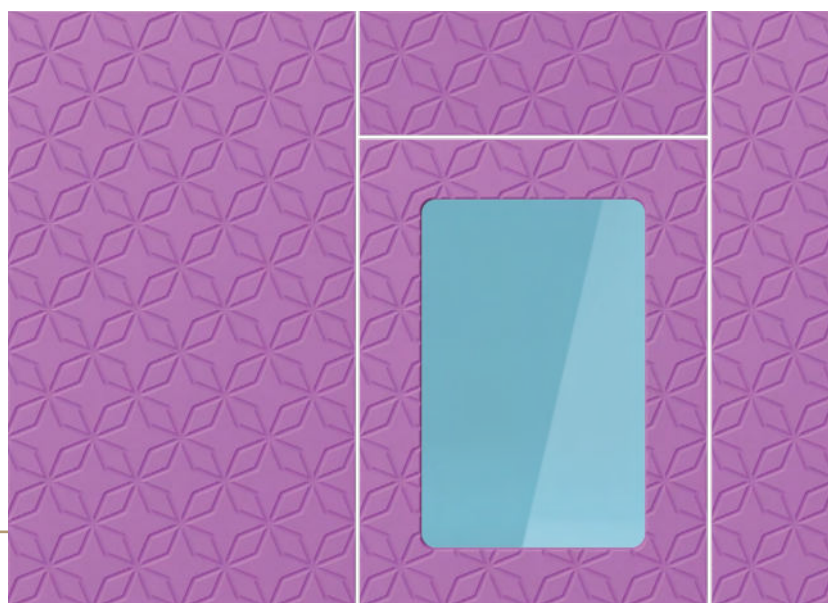

GR48

Параметры фасада по умолчанию:
 толщина МДФ **16 mm**
 сечение кромки **D15**
 сечение фасада **D15**
 ширина рамки **70 mm**
 глубина фрезеровки **2 mm**

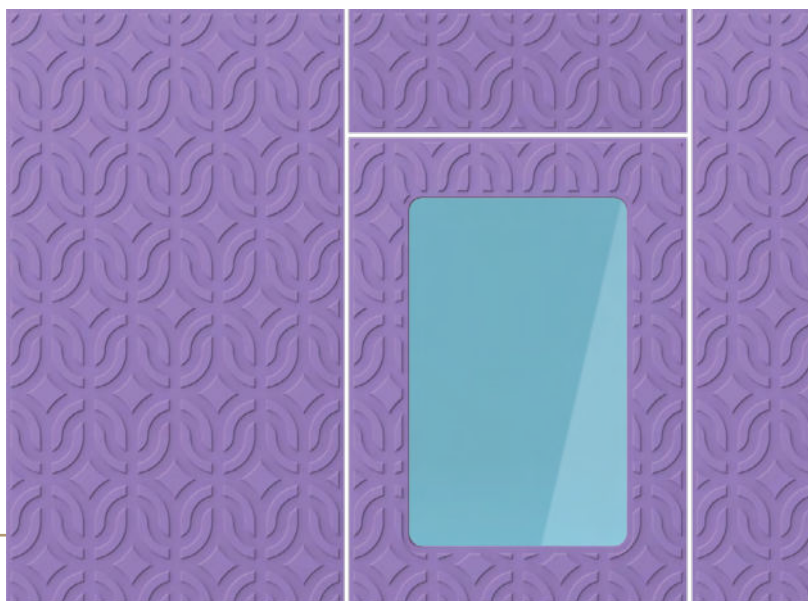

GR49

Параметры фасада по умолчанию:
 толщина МДФ **16 mm**
 сечение кромки №012
 сечение фасада **D15**
 ширина рамки **70 mm**
 глубина фрезеровки **2 mm**

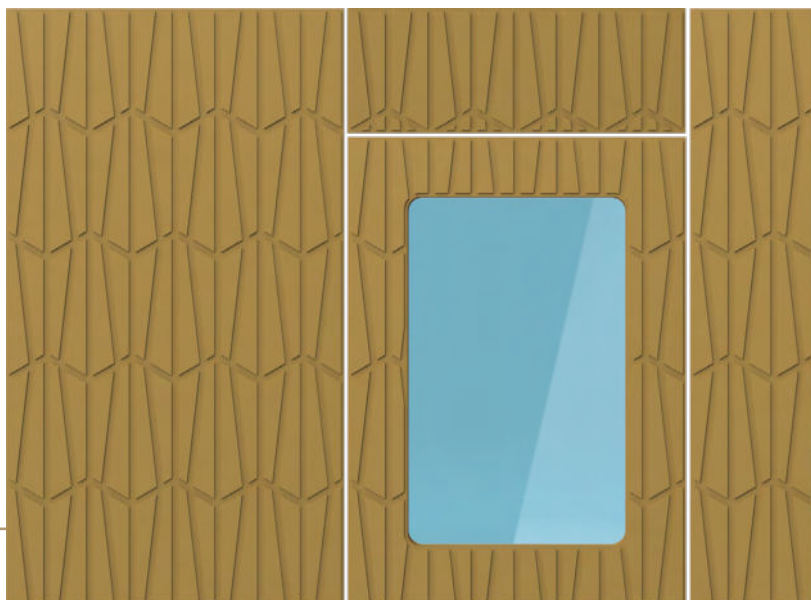
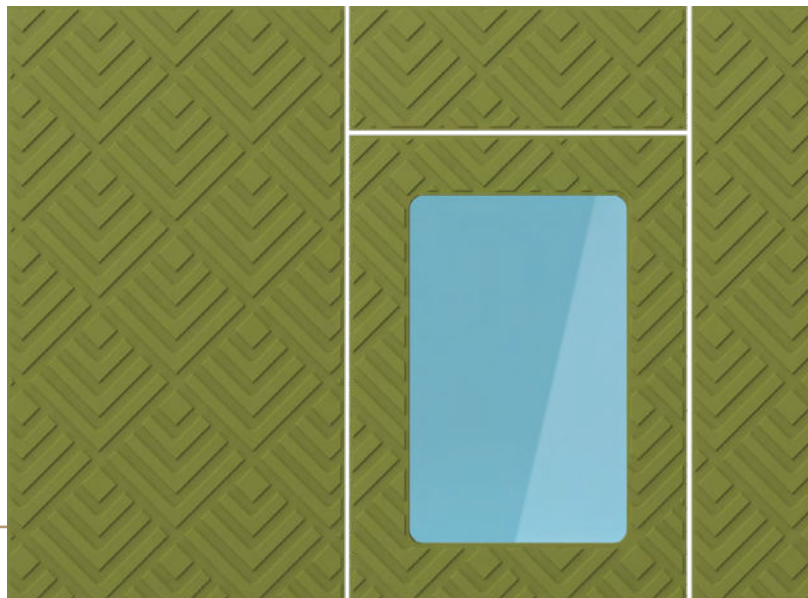
**GR50**

Параметры фасада по умолчанию:
 толщина МДФ **16 mm**
 сечение кромки №012
 сечение фасада **R4**
 ширина рамки **70 mm**
 глубина фрезеровки **2 mm**

GR51

Параметры фасада по умолчанию:
 толщина МДФ **16 mm**
 сечение кромки №011
 сечение фасада №8
 ширина рамки **64 mm**
 глубина фрезеровки **2 mm**

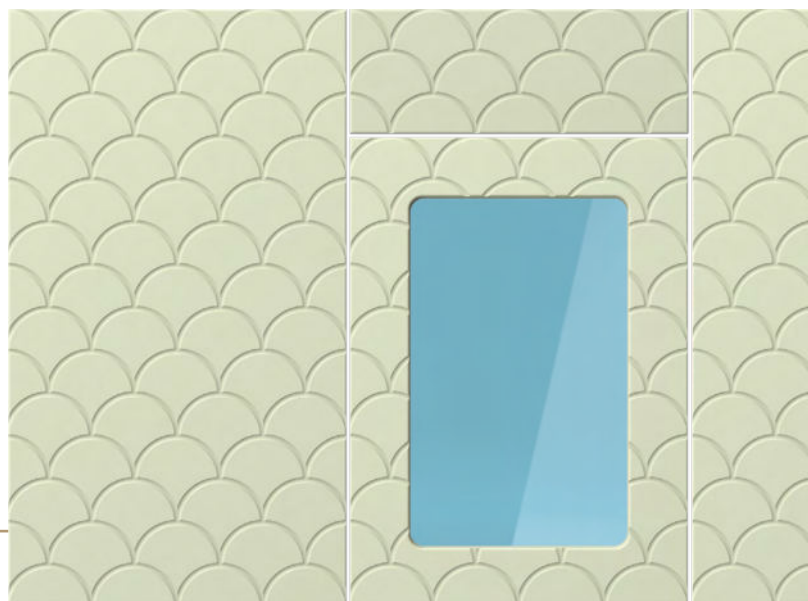

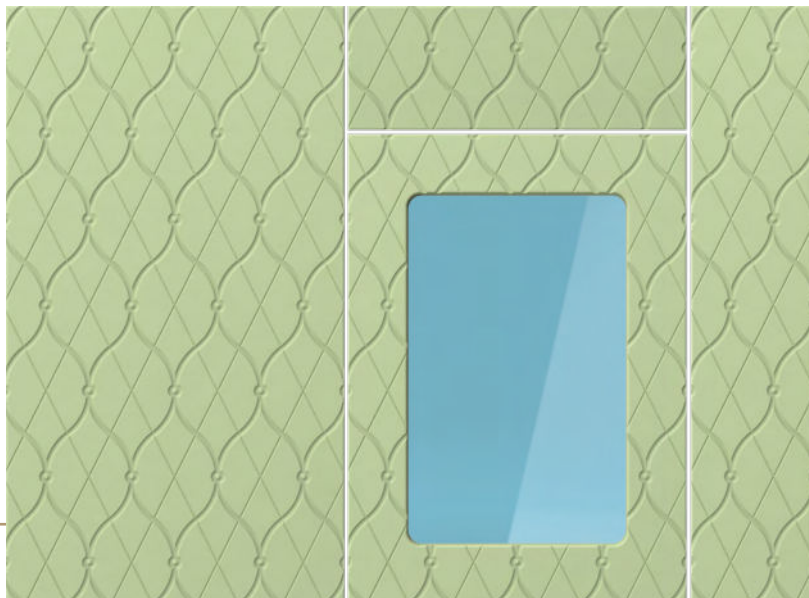

GR52

Параметры фасада по умолчанию:

толщина МДФ **16 mm**

сечение кромки **№011**

сечение фасада **№8+V90**

ширина рамки **70 mm**

глубина фрезеровки **2 mm**

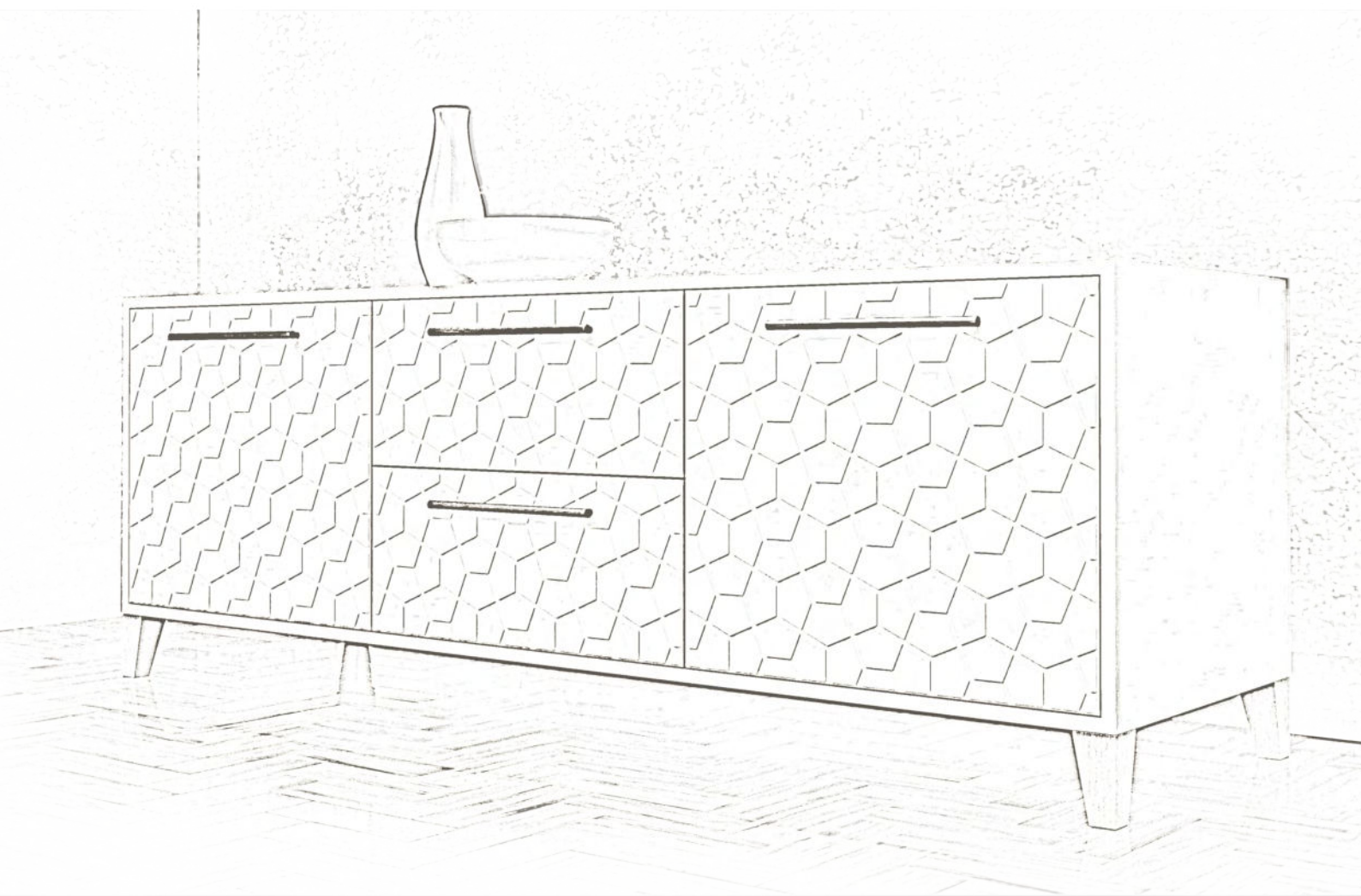

3D

C O L L E C T I O N Z

3D Волна №1



Параметры фасада по умолчанию:
сечение кромки №011
ширина рамки витрины **64 mm**
Глубина фрезеровки: **max 6 mm**

3D Волна №2



Параметры фасада по умолчанию:
сечение кромки №011
ширина рамки витрины **64 mm**
Глубина фрезеровки: **max 5,5 mm**

3D Ромбы



Параметры фасада по умолчанию:
сечение кромки №011
ширина рамки витрины **64 mm**
Глубина фрезеровки: **max 3 mm**

Морская волна

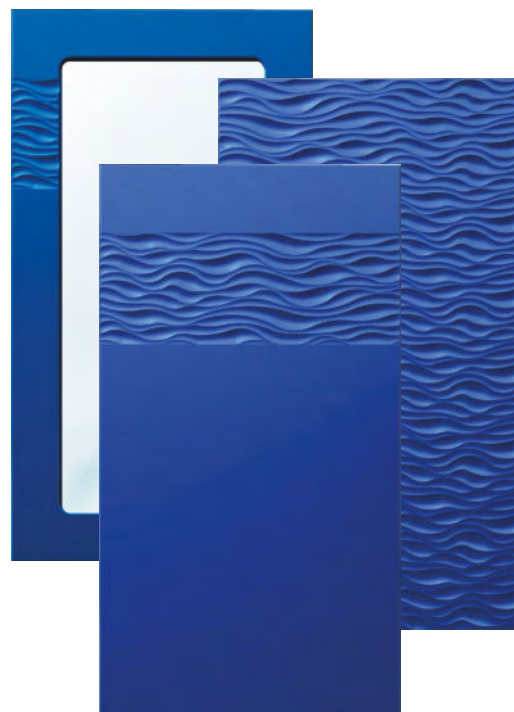

Параметры фасада по умолчанию:
сечение кромки №011
ширина рамки витрины **64 mm**
Глубина фрезеровки: **max 7 mm**

Возможно исполнение по эскизу заказчика. Для совпадения рисунка на фасадах необходимо прилагать эскиз кухни.

3D Волна вертикальная №1

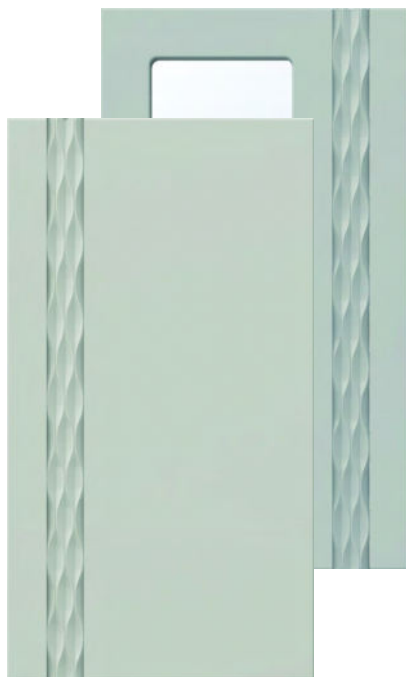

Параметры фасада по умолчанию:

Расстояние от края до начала фрезеровки - **50 mm**
 ширина фрезеровки - **50 mm**
 ширина рамки витрины с 3-х сторон - **64 mm**,
 со стороны фрезеровки - **150 mm**
 сечение кромки по умолчанию **№011**

3D Волна вертикальная №2

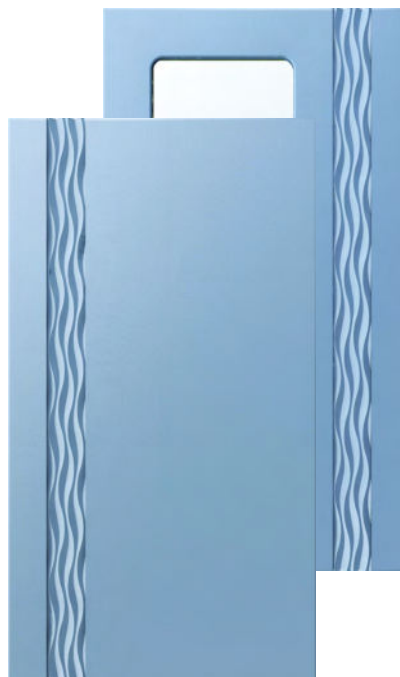

Параметры фасада по умолчанию:

Расстояние от края до начала фрезеровки - **50 mm**
 ширина фрезеровки - **50 mm**
 ширина рамки витрины с 3-х сторон - **64 mm**,
 со стороны фрезеровки - **150 mm**
 сечение кромки по умолчанию **№011**

Орнамент №1



Параметры фасада по умолчанию:

Расстояние от края до начала фрезеровки - **50 mm**
 ширина фрезеровки - **70 mm**
 ширина рамки витрины с 3-х сторон - **64 mm**,
 со стороны фрезеровки **150 mm**
 сечение кромки по умолчанию **№011**

Орнамент №2



Параметры фасада по умолчанию:

Расстояние от края до начала фрезеровки - **50 mm**
 ширина фрезеровки - **65 mm**
 ширина рамки витрины с 3-х сторон - **64 mm**,
 со стороны фрезеровки - **150 mm**
 Сечение кромки по умолчанию **№011**

3D Линии №1

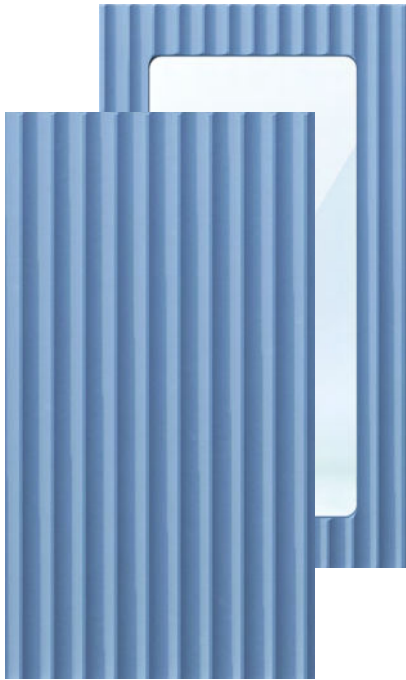

Параметры фасада по умолчанию:

сечение кромки №011
 ширина рамки витрины **64 mm**
 шаг по ширине **32 mm**
 при размерах, отклоняющихся от
 размерного ряда, отступы увеличиваются

3D линии №2



Параметры фасада по умолчанию:

сечение кромки №011
 ширина рамки витрины **64 mm**
 шаг по ширине **22 mm**
 при размерах, отклоняющихся от
 размерного ряда, отступы увеличиваются

3D Линии №3

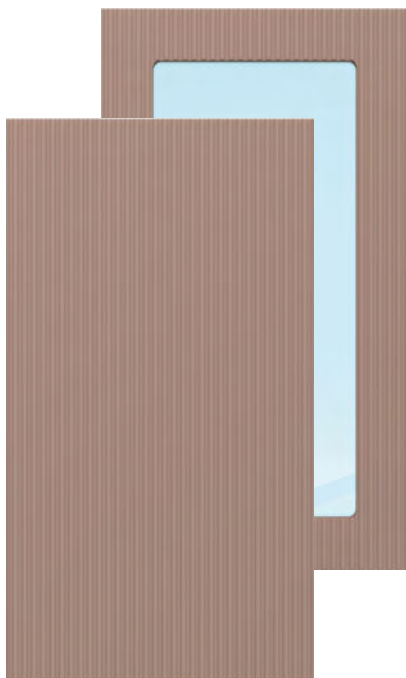

Параметры фасада по умолчанию:

сечение кромки №011
 ширина рамки витрины **60 mm**
 шаг по ширине **12 mm**
 при размерах, отклоняющихся от
 размерного ряда, отступы увеличиваются

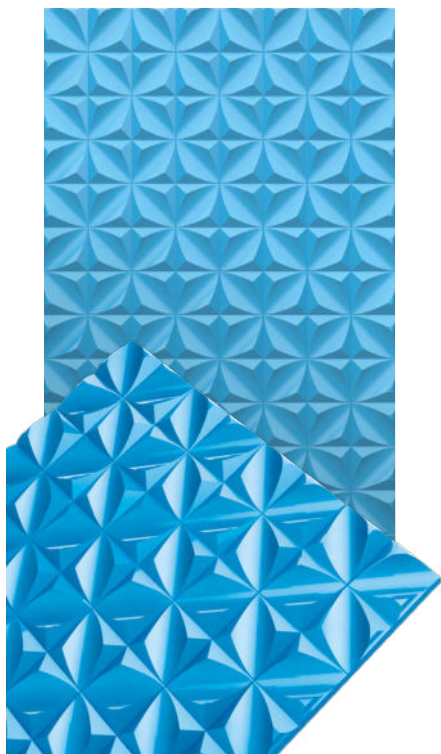
3D Опал

Глубина фрезеровки 7,5мм

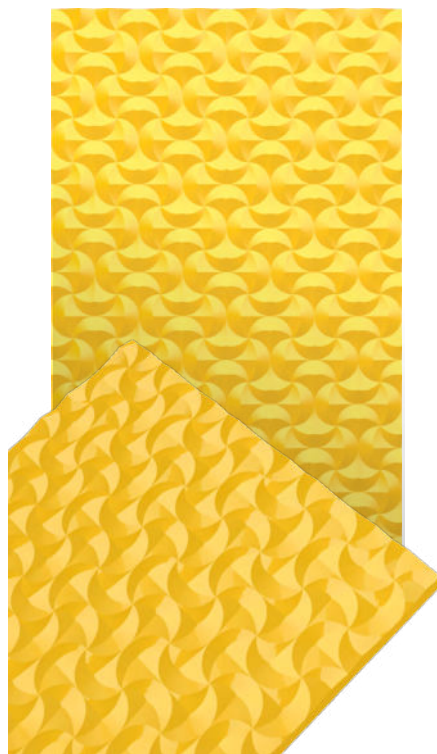
3D Дюна

Глубина фрезеровки 4мм

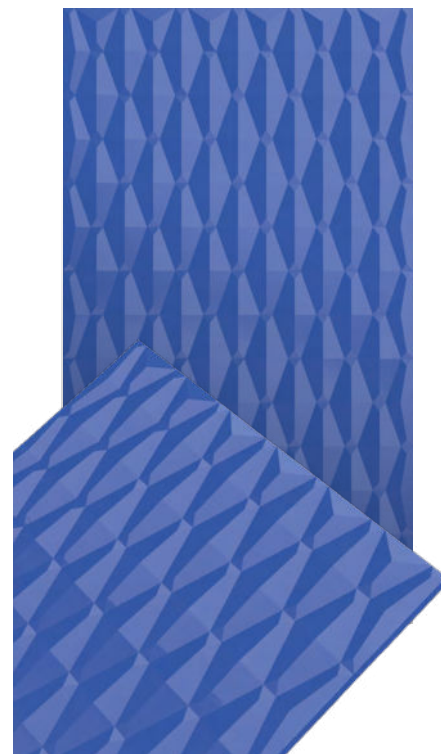
3D Сапфир

Глубина фрезеровки 6мм

3D Кварц

Глубина фрезеровки 5мм

3D Флокс

Глубина фрезеровки 2мм

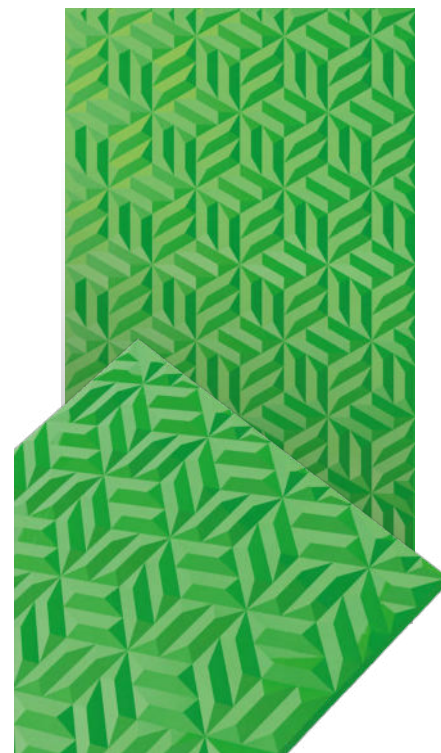
3D Малахит

Глубина фрезеровки 3мм

3D Алмаз

Глубина фрезеровки 4мм

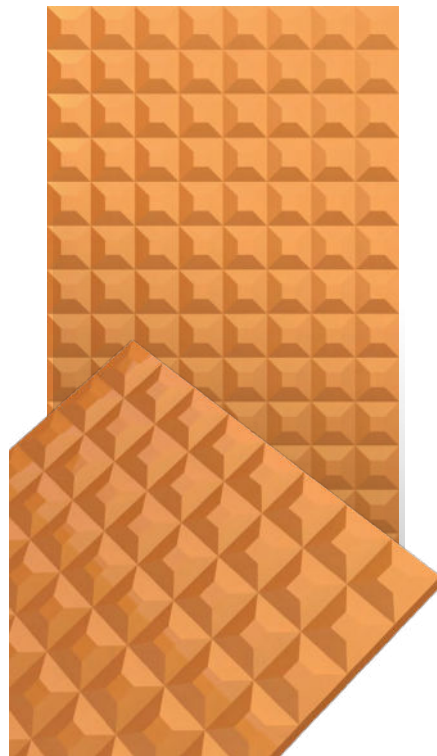
3D Пиксель

Глубина фрезеровки 4мм

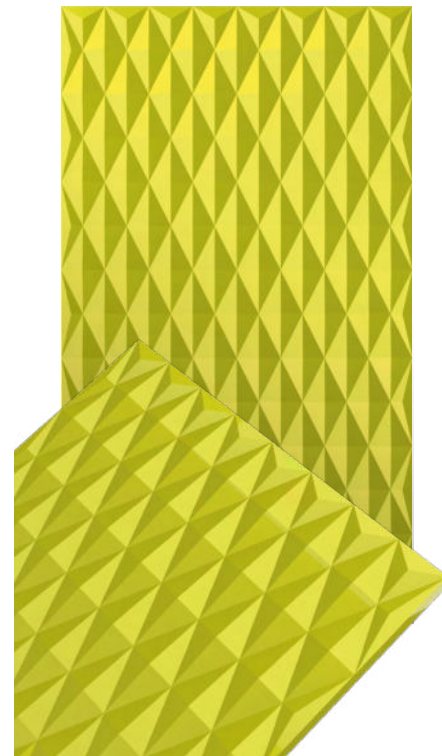
3D Оникс

Глубина фрезеровки 6мм

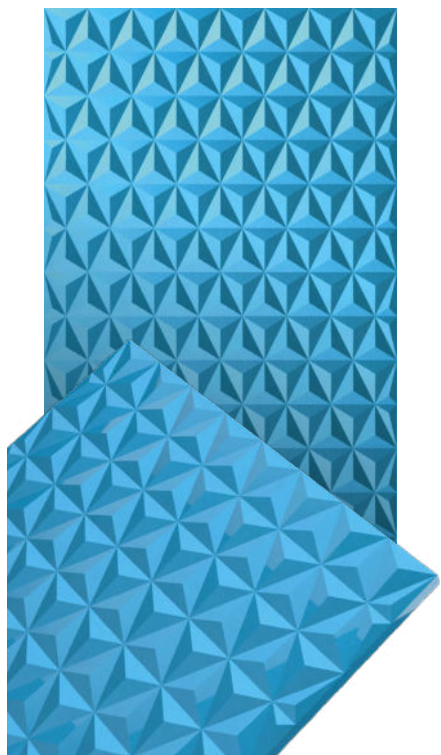
3D Топаз

Глубина фрезеровки 4мм

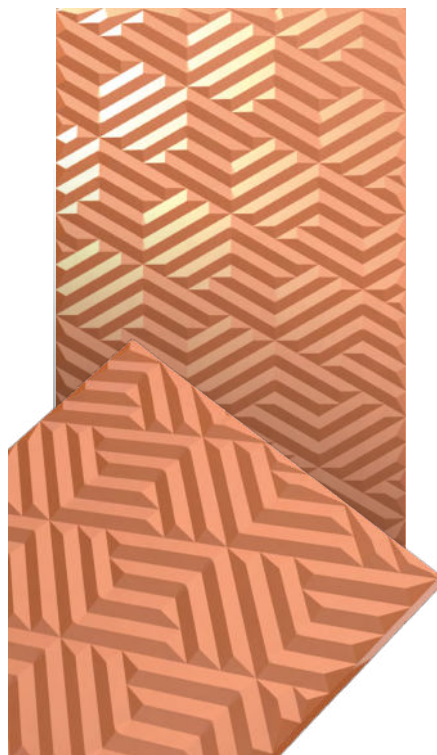
3D Гранит

Глубина фрезеровки 3мм

3D Хрусталь

Глубина фрезеровки 2мм

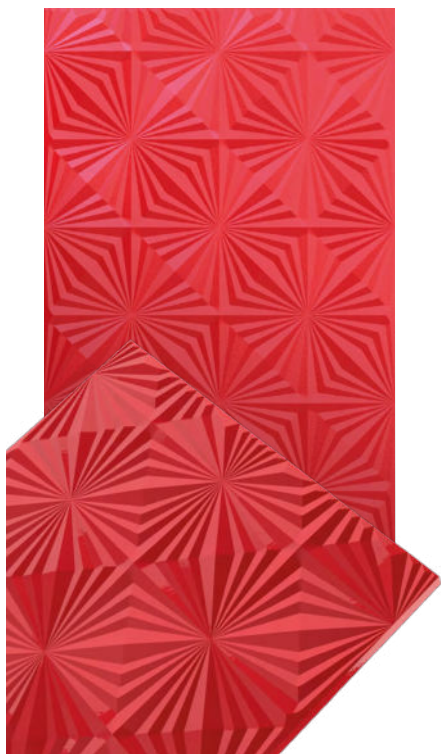
3D Мираж

Глубина фрезеровки 4мм

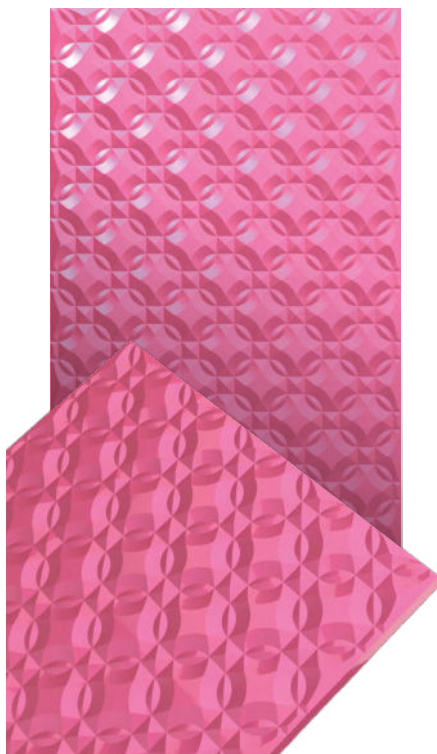
3D Коралл

Глубина фрезеровки 3мм

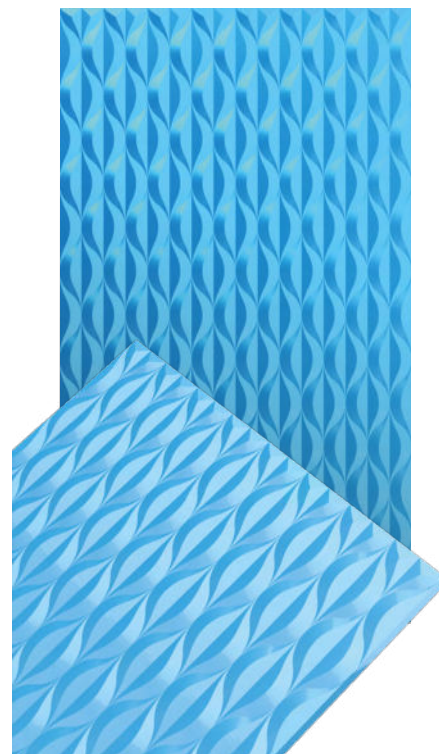
3D Бриз

Глубина фрезеровки 4мм

Возможно исполнение по эскизу заказчика. Для совпадения рисунка на фасадах необходимо прилагать эскиз кухни.

Изготовление фасадов с фрезеровкой, отличающихся от параметров указанных по умолчанию, возможно по согласованию с менеджером.



VINNTAGE

C O L L E C T I O N

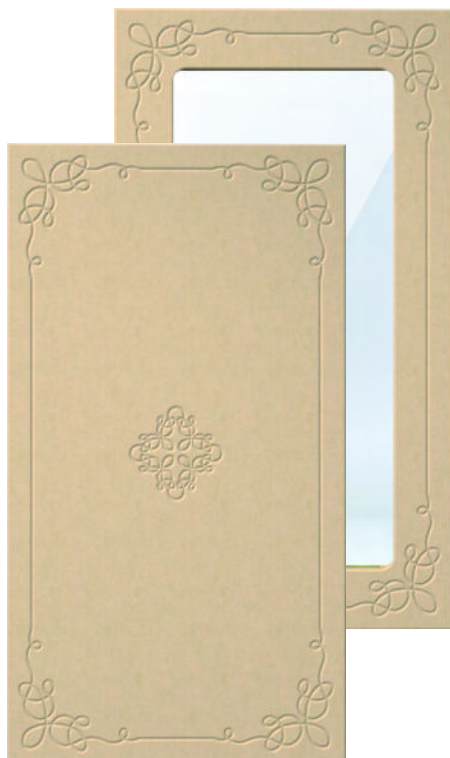

Винтажные узоры №1

Параметры фасада по умолчанию:
сечение кромки №011
ширина рамки витрины **70 mm**

Винтажные узоры №2

Параметры фасада по умолчанию:
сечение кромки №011
ширина рамки витрины **70 mm**

Винтажные узоры №3

Параметры фасада по умолчанию:
сечение кромки №011
ширина рамки витрины **70 mm**

3D ПАНЕЛИ

С О Л Л Е С Т И О





Рельефные 3D панели используют для декорирования: мебельных фасадов; шкафов-купе, дверных накладок, стеновых панелей.

Толщина листа: от **2** до **6 mm**

Формат листа: **2400x1200 mm** или **2400x600 mm**

D007



D010



D015



D016



D018



D023



D030



D049



D051



D053



D055



D069



D071



D072

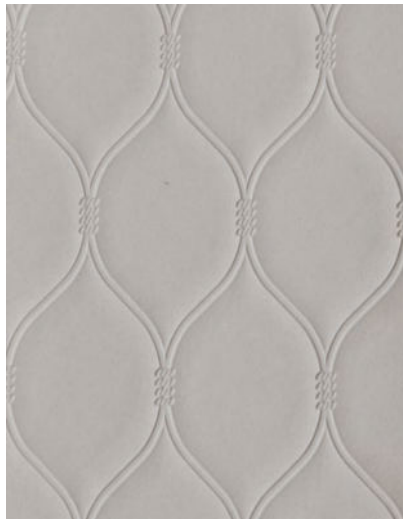

D074



D075



D076

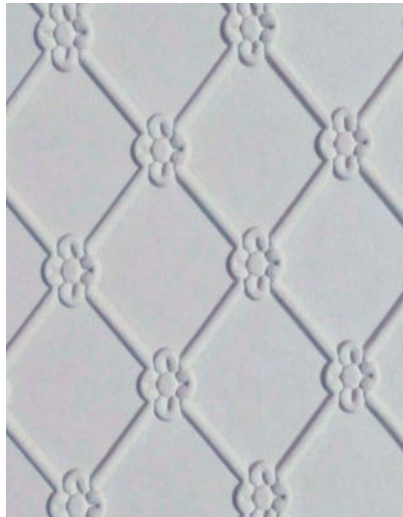

D082



D084



D085



D086



LITTLE PARADISE

C O L L E C T I O N

Z

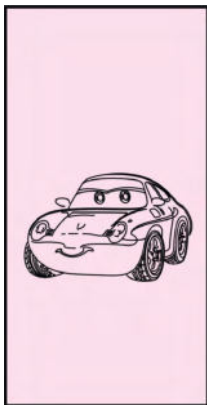
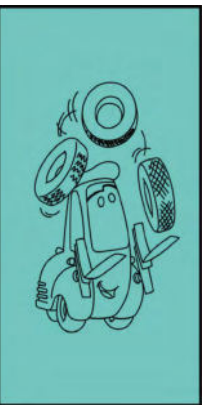
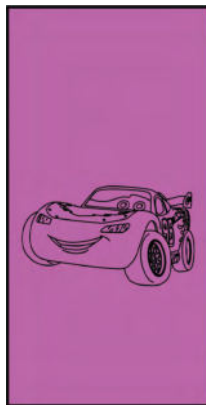
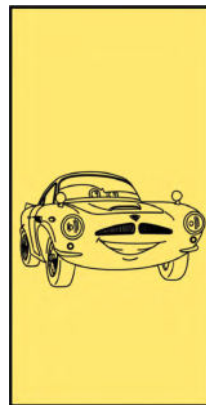
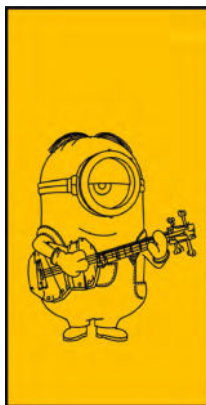
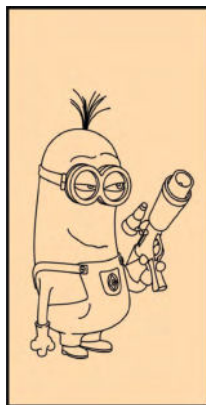
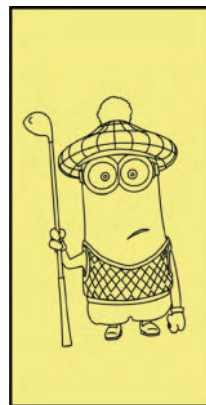
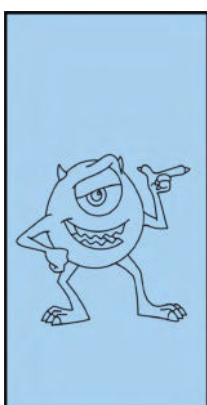
№ 1**№ 2****№ 3****№ 4****№ 5****№ 6****№ 7****№ 8****№ 9****№ 10****№ 11****№ 12****№ 13****№ 14****№ 15****№ 16****№ 17****№ 18****№ 19****№ 20****№ 21****№ 22****№ 23****№ 24**

Размер рисунка и расположение на фасадах задается заказчиком. Возможно изготовление фасадов по индивидуальным эскизам.

№ 25



№ 26



№ 27



№ 28



№ 29



№ 30



№ 31



№ 32



№ 33



№ 34



№ 35



№ 36



№ 37



№ 38



№ 39

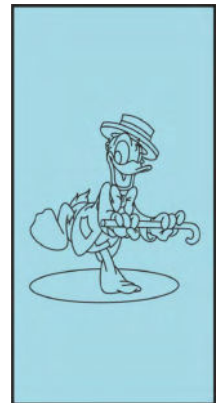

№ 40



№ 41



№ 42



№ 43



№ 44





ИНТЕГРИРОВАННЫЕ

р

у

ч

к

и



Интегрированная ручка горизонтальная Тип 2

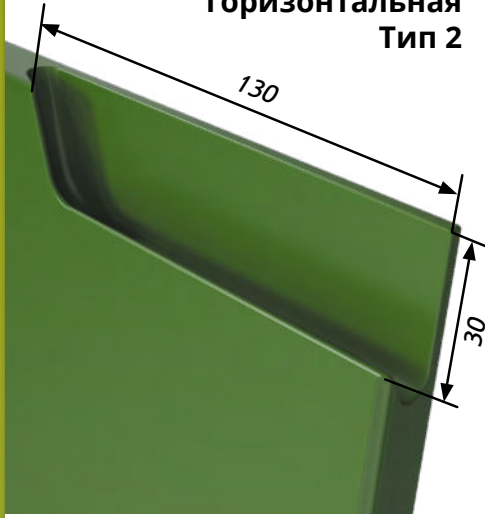

Сечение кромки только №011

Интегрированные ручки тип 1, тип 2, тип 3 изготавливаются только под покраску из МДФ плит толщиной 19 и 22 мм.

Интегрированная ручка проходная Тип 1

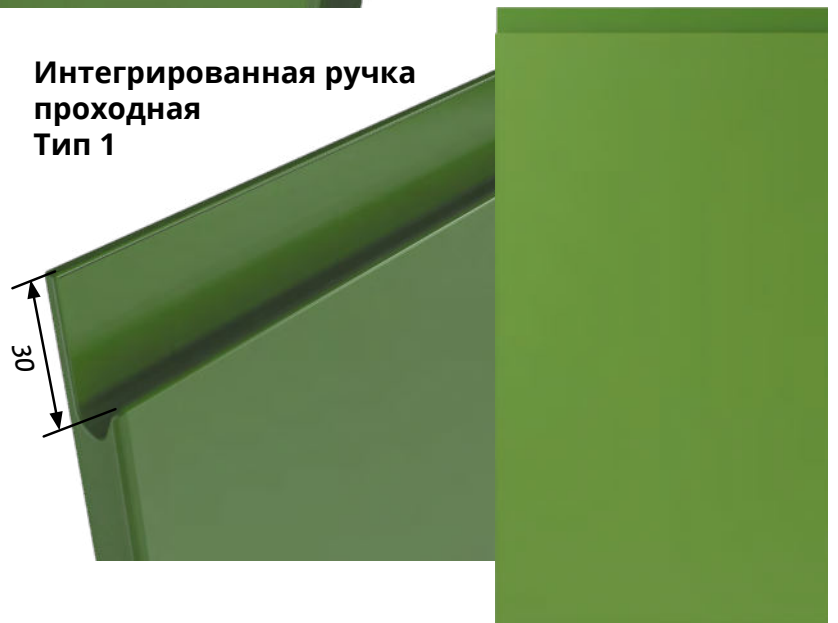

Интегрированная ручка вертикальная Тип 3



Схема Инт ручки



Сечение кромки только №011

Интегрированные ручки тип 4, тип 5, тип 6 изготавливаются только под покраску из МДФ плит толщиной 19 и 22 мм.

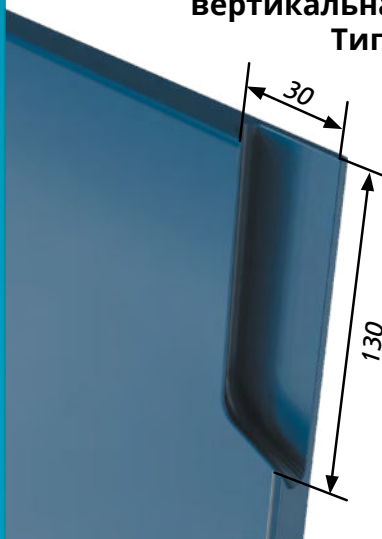
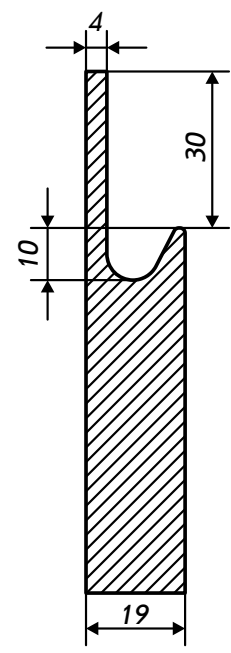
Интегрированная ручка горизонтальная Тип 4

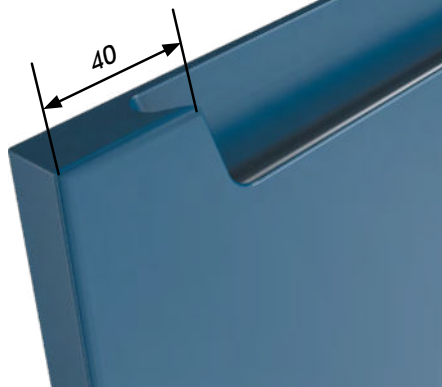

Интегрированная ручка Тип 5



Схема Инт ручки

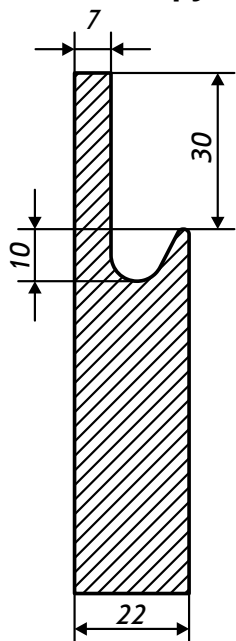

Интегрированная ручка Тип 6

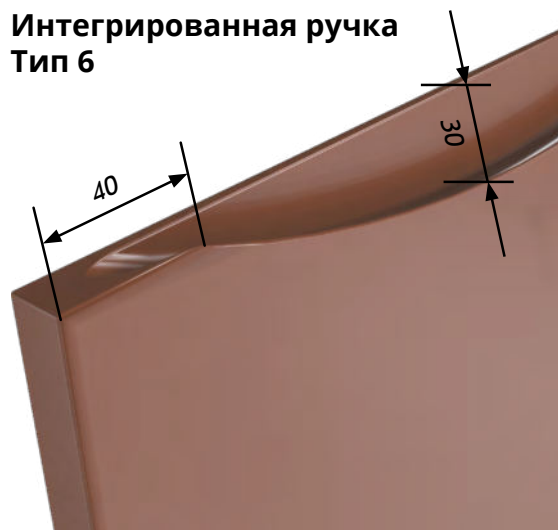

**Интегрированная ручка
в пленке ПВХ**

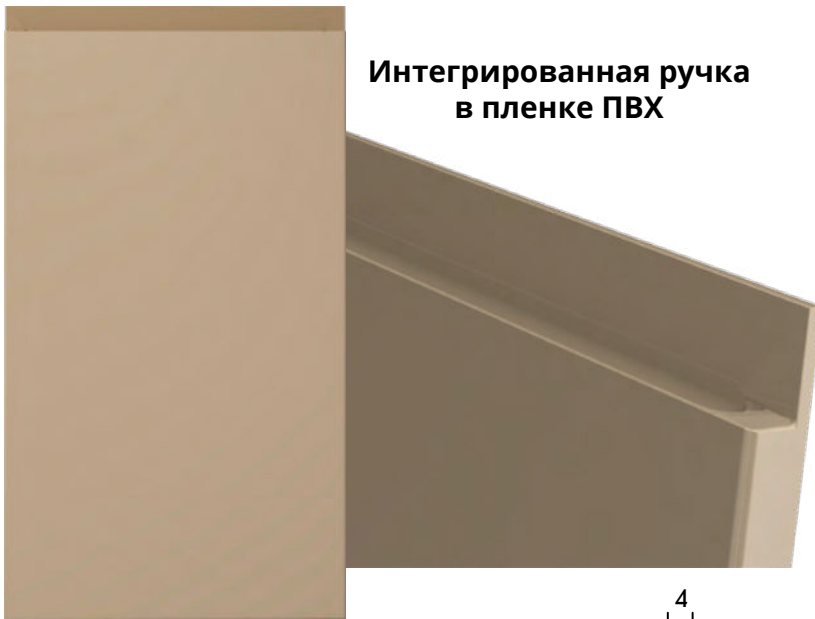

Размеры фасада
Минимальные размеры:
высота: **110 mm**
ширина: **140 mm**
толщина: **19 mm**

Максимальные размеры:
Согласовывать при заказе.

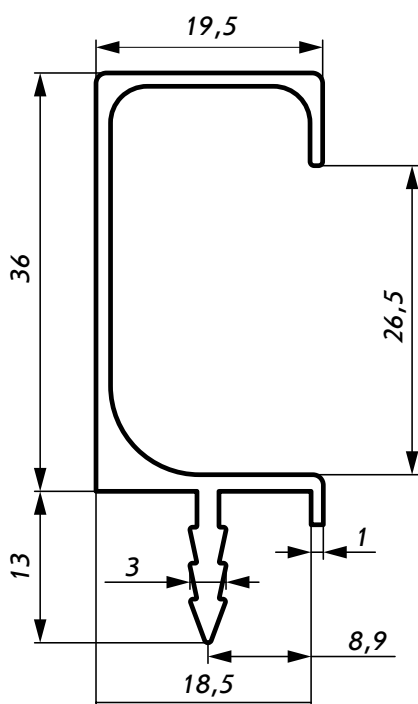
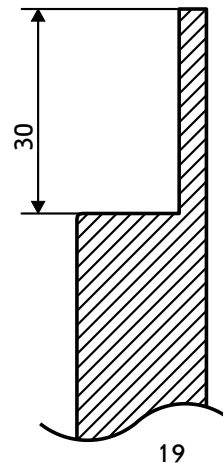
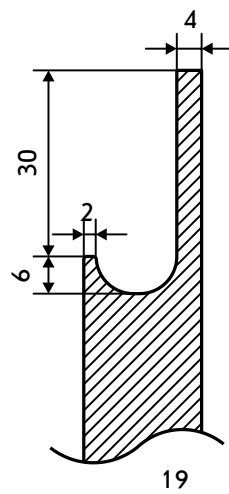

**Алюминиевая интегрированная
ручка RH 08**



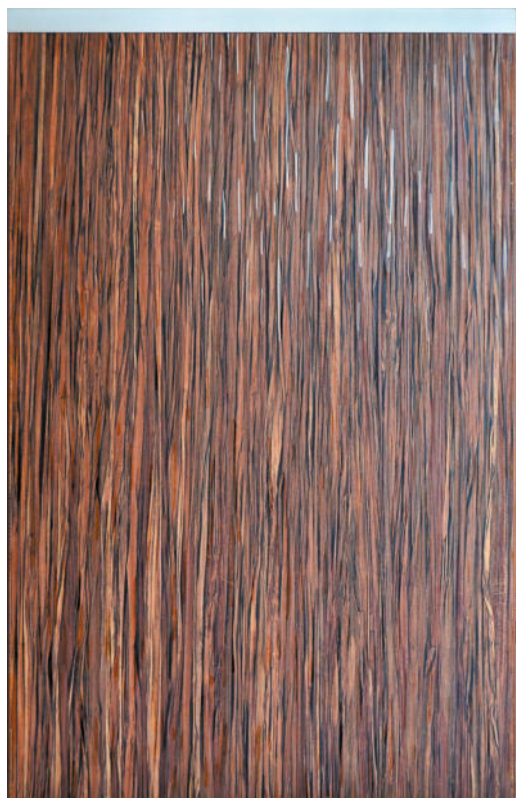

Алюминиевая интегрированная ручка РН 06

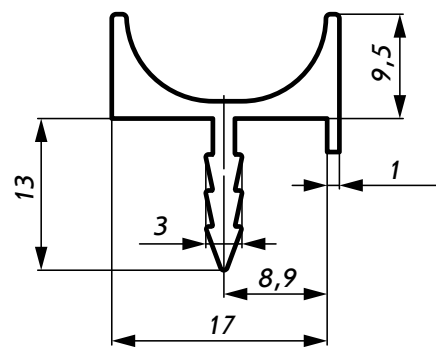

Алюминиевая интегрированная ручка РН 07

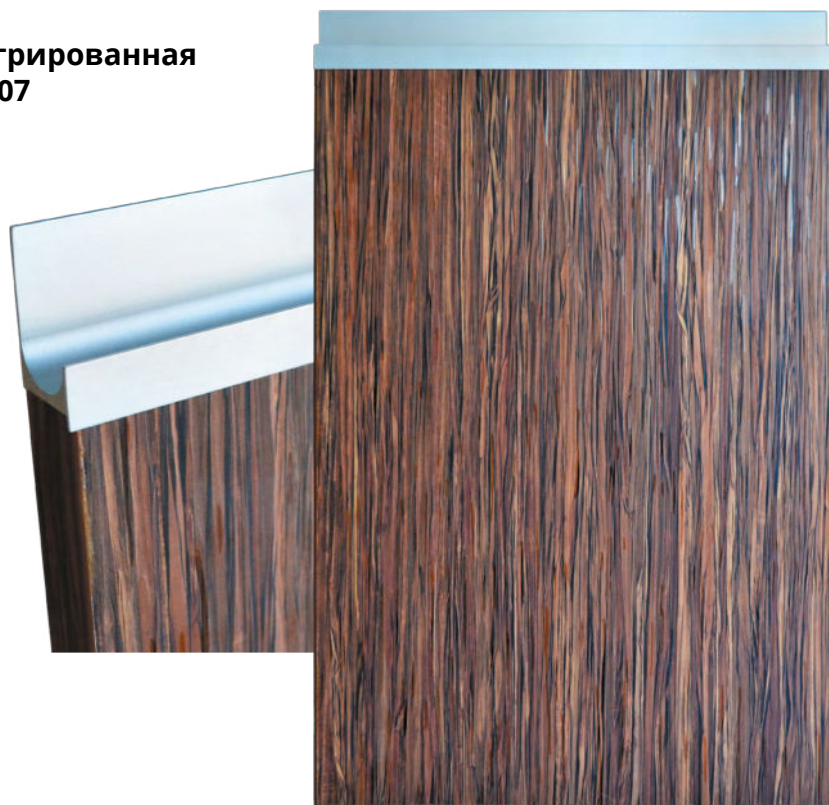
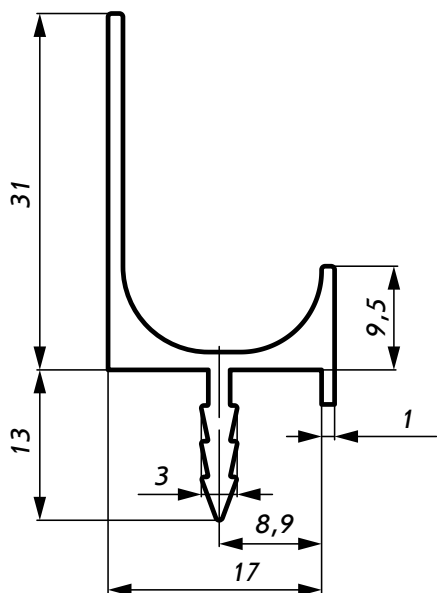

Допустимые размеры (мм) фасадов с алюминиевой интегрированной ручкой
Минимальные размеры **100 - 200 mm**
Максимальные размеры **2750 - 1250 mm**

*Размер фасадов указывается с учетом размера ручки.
Алюминиевые интегрированные ручки используются только на МДФ 16 mm.*



**Интегрированная ручка
врезная RH 05**

Для заказа необходим чертёж (рисунок), в котором нужно указать расположение, отступы от края фасада, размер ручки.

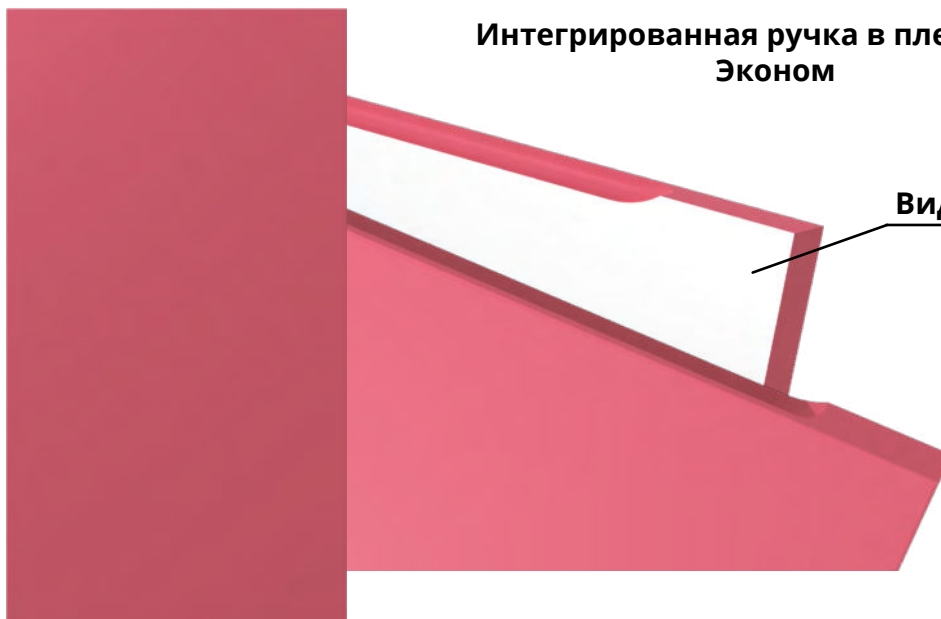

**Интегрированная ручка в пленке ПВХ
Эконом**

Вид с обратной стороны

Размеры фасада
Минимальные размеры:
высота: **110 mm**
ширина: **140 mm**
толщина: **16 mm**

Максимальные размеры:
Согласовывать при заказе.

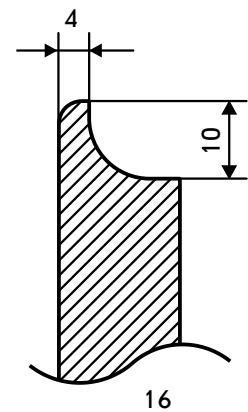

П Л А С Т И К О В Ы Е

ф

а

с

а

д

ь

Декоративный бумажно-слоистый пластик (ДБСП)

– это современный, экологически чистый конструкционно-отделочный материал, получаемый методом прессования специальных видов бумаг, пропитанных синтетическими терморезистивными связующими смолами.

Фасады в кромке



Плиты TSS

– это материалы, получаемые способом прессования нескольких слоев особой бумаги, пропитанной меламиновыми смолами. Такое декоративное покрытие отличается повышенной устойчивостью к механическим повреждениям, контактам с водой, а также к любым видам загрязнений, что делает его максимально износостойким. Изделия из плит CLEAF не требуют специального ухода, они устойчивы к воздействию химических веществ и бытовых жидкостей – растворителей, спиртов, чернил, кофе, вина и т.д.



Сборный фасад из плиты TSS CLEAF



Фасад из плиты TSS CLEAF

Акриловый пластик (акрил)

– великолепный глянец, устойчив к царапинам и другим механическим повреждениям. Акриловый пластик позволяет удалять незначительные царапины на поверхности в процессе эксплуатации, экологическая безопасность и не подверженность горению делают эти фасады надежными в эксплуатации.

Акриловый пластик

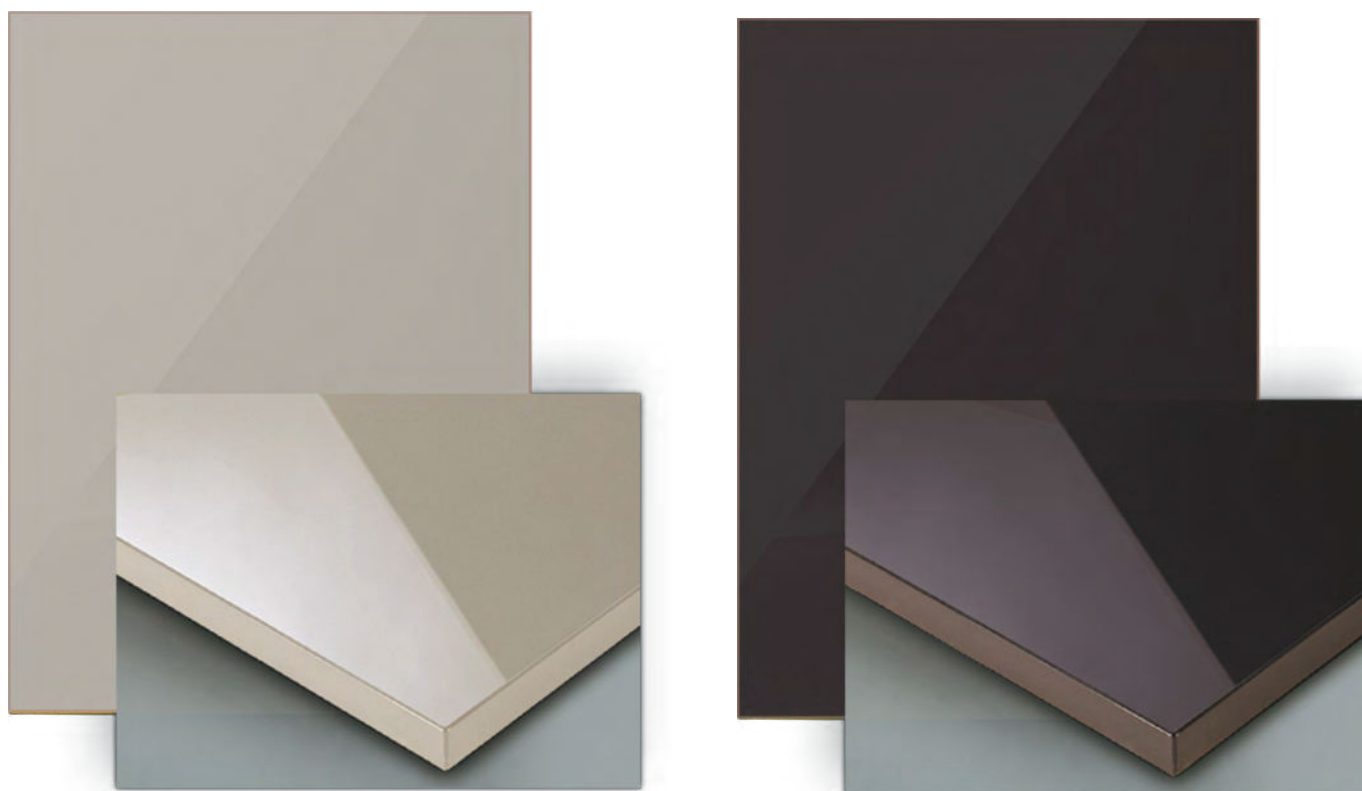

Пластик в алюминиевом профиле №1



Пластик в алюминиевом профиле №2

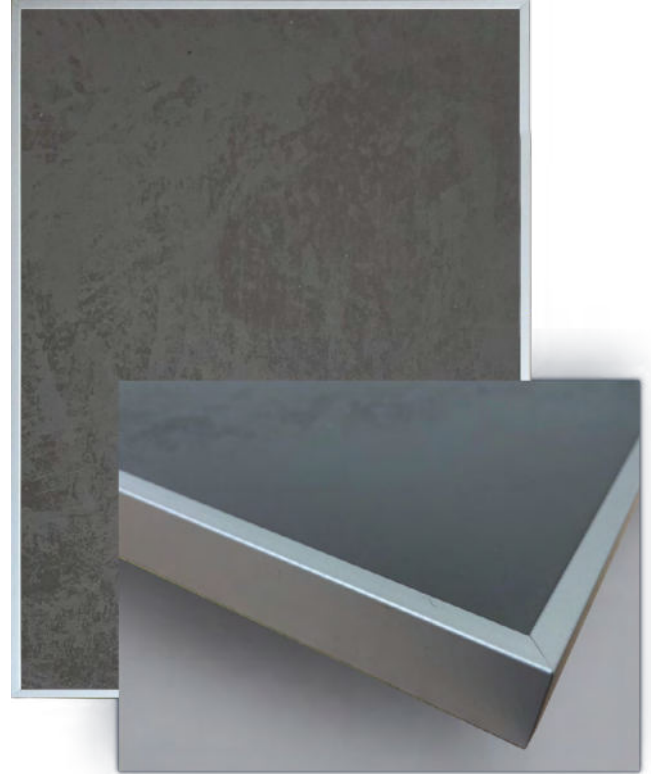

Профиль №1

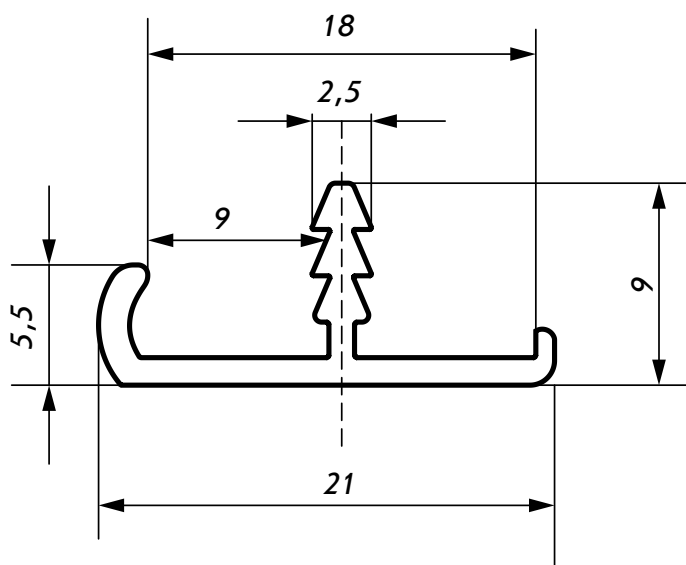

Профиль №2

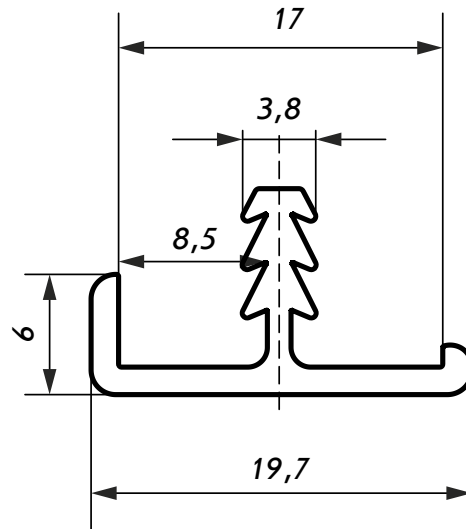

FENIX NTM®

Инновационная коллекция мебельных фасадов для дизайна интерьера. Материал FENIX NTM создан путем термического ламинирования бумаги под высоким давлением, с использованием уникальных акриловых смол и технологии отверждения электронным лучом.



На фото кухня 0725 Светло-серый

Больше оттенков на нашем сайте в разделе «Декоры»



Превосходная
интенсивность
и глубина
цвета



Устойчив к
воздействию
воды



Устойчив к
плесени



Устойчив к
истиранию



Устойчив к
механическим
повреждениям



Устойчив к
воздействию
бытовой химии

ДЕКОРИРОВАННЫЕ

ф

а

с

а

д

ь

Классическое патинирование

Патинирование фасадов — искусственное состаривание, путем нанесения специального состава (патины, поталь, морилка) на облицованный пленкой ПВХ или крашенный мебельный фасад, который покрывается матовым лаком.



*Цезарь в пленке ПВХ 1262 (Ваниль структурная);
патины Вишня*



*Гранд с орнаментом №4 в пленке ПВХ 15061
(Дымчатое дерево); патины Темно-серая*

Патина наносится на весь фасад с последующим удалением излишков.

Тонирование

Нанесение патины на тон или полтона темнее основы с легкой шлифовкой.
Тонировка подходит для интерьера в классическом стиле.



*Рим в пленке ПВХ 2929 (Ольха тисненная);
патины Светлый орех*



*Гранд с орнаментом №5 в пленке ПВХ 1878-37
(Вишня); патины Вишня*

Этот вид патинирования возможен только на древесных декорах.

Винтаж

Созданный путем наложения различных материалов и доведение вручную до желаемого эффекта.



*Честер в пленке ПВХ 1101-1 (Белый);
пatina Бронза + Светлый орех*



*Орлеан в пленке ПВХ 9408 (Асфальт);
пatina Темный орех*

Винтаж не ограничен выбором оттенков и декоров.

Контур

Выделение патиной отдельных элементов фрезеровки.

Исполняется на фасадах с однотонным покрытием (эмаль или пленка ПВХ без текстуры).



*Дублин в пленке ПВХ 2101G (Мокиотти);
пatina Бронза*



*Мехико в пленке ПВХ 2102G (Купуасу);
пatina Медь*

Шебби-шик

Этот вид отделки имитирует состаренные предметы интерьера. На фасадах видны слои краски и создается впечатление неоднократно отреставрированного фасада.

Для отделки в этом стиле используются, как правило, светлые оттенки.



Мальта в отделке шебби-шик



Таврида в отделке шебби-шик

Возможны варианты сочетания темных цветов. Например, комбинация оттенков красного и черного придает фасаду лаконичность и строгость.

Двойная патина

Искусственное старение, полученное при нанесении двух оттенков патины и доведение до желаемого результата ручным способом.



*Гранд с выборкой в пленке ПВХ 17087 (Софтгрей);
патина Бронза + Темный орех*



*Таврида в пленке 8040 (Дуб коньяк синхро);
патина Бронза + Темный орех*



Палитра патины

Оттенки патины не ограничиваются классическим золотым, серебряным и бронзовым.

Современные дизайнеры добавляют в интерьер зеленый, синий, кофейный или бежевый цвет патины.

Цвета изделия на фото может отличаться от цвета фактического образца.

ШПОНИРОВАННЫЕ И КРАШЕННЫЕ

ф

а

с

а

д

ь

Крашенные фасады

Фасады из крашеного МДФ являются на сегодняшний день одними из самых востребованных мебельных фасадов на рынке. Популярность крашенных фасадов обусловлена их высокими эксплуатационными характеристиками, такими как: экологичность, устойчивость к влаге и высоким температурам, долговечность и возможность реставрации. Основным достоинством крашенных фасадов является широчайший выбор цветов, оттенков и эффектов.

Производство крашенных фасадов процесс длительный и трудоемкий. Технологически процедура покраски включает до 10 этапов производства, в зависимости от типа покраски (эмаль, эмаль в лаке, эмаль с патиной и т. д.).

В отличие от многих производителей фасадов, мы не экономим на слоях лакокрасочных материалов (ЛКМ), строго выдерживаем время сушки грунтов, чтобы избежать возможных просадок материала, используем для покраски плиту МДФ повышенной плотности, красим фасады в специально оборудованном помещении – чистая комната.

Эмаль



матовый лак



глянцевый лак

Шпонированные фасады с эффектом патины



*Бремен
пatina темно-серая*

Шпон - тонкий лист древесины, который наклеивается на основу МДФ. Производится из натуральной древесины, поэтому изделия имеют природный текстурный рисунок.

Шпонированные фасады отличаются надежностью и долговечностью. Они устойчивы к внешним воздействиям, меньше подвержены короблению и растрескиванию во влажных помещениях. В случае повреждения, фасад можно восстановить путем шлифовки или замены части покрытия.



*София
пatina золото*



*Интегрированная ручка
в краске*



*Шпонированная интегриро-
ванная ручка*

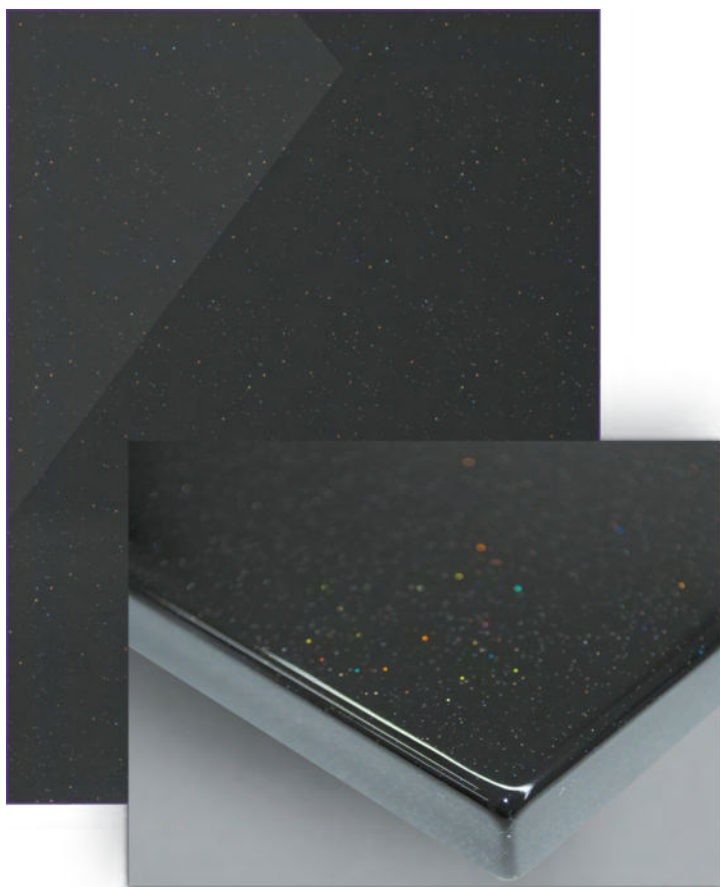

«Звездное небо» на темной эмали

Спецэффект «Звездное небо»

Прозрачный материал с разноцветными блестками наносится на эмаль. Поверх фасада наносится глянцевый лак.

Переливающиеся разными цветами блестки, эффектно выглядят на тёмных фасадах.

ДВЕРИ ДЛЯ ШКАФОВ

C O L L E C T I O N



Аризона

Тип 1



Тип 2



Тип 3



Тип 4



Полувитрина
Тип 1



Полурешетка Тип 2
Вариант 1



Полурешетка Тип 2
Вариант 2



Варианты исполнения дверей для распашных шкафов и шкафов-купе

Размер фасадов **1920 x 446 mm** на примере фрезеровки *Аризона*:

Тип 1: верхняя часть составляет 2/3 от размера по высоте, нижняя - 1/3.

Тип 2: фиксированный размер нижних элементов или по размерам заказчика.

Тип 3: размер верхнего и нижнего элемента равен ширине фасада или по размерам заказчика.

Тип 4: фасад разделен на три равных части.

Полувитрина Тип 1 и Полурешетка Тип 2:

витрина делается в верхней части.

Горизонтальные перемычки для распашных шкафов по ширине такие же, как боковые отступы, для шкафов-купе - как у распашных без учета фрезеровки под профиль.

Минимальный размер фасада по ширине для распашного шкафа - **296 mm**.

Минимальный размер фасада по ширине для шкафа-купе - **346 mm**.

Отступы от края до начала фрезеровки для шкафа-купе увеличены на **20 mm** с каждой стороны.

Торец для распашного шкафа любой из стандартных.

Количество окон для полурешетки по умолчанию 6, по желанию заказчика 4, 6, 8, больше 8 по согласованию.



Квадро

Тип 1



Тип 2



Тип 3



Тип 4



Полувитрина
Тип 1



Полурешетка
Тип 2



Корсика

Тип 1



Тип 2



Тип 3



Тип 4



Полувитрина
Тип 1



Полурешетка
Тип 2



Прима

Тип 1

Тип 2

Тип 3

Тип 4

**Полувитрина
Тип 1**

**Полурешетка
Тип 2**



Двери для шкафов исполняются во всех фрезеровках.

СБОРНЫЕ ДВЕРИ ДЛЯ ШКАФОВ

С О Л Л Е С Т И О



Сборный №1**Варианты исполнения дверей для распашных шкафов**

Размер фасадов на рисунке для примера **1920 x 446 mm**

Тип 1: верхняя часть составляет **2/3** от размера по высоте, нижняя - **1/3**

Тип 2: фиксированный размер нижних элементов или по размерам заказчика

Тип 3: размер верхнего и нижнего элемента равен ширине фасада или по размерам заказчика

Тип 4: фасад разделен на три равных части

Полувитрина Тип 1: витрина делается в верхней части

Максимальный размер фасада по высоте - **2100 mm**

Максимальный размер фасада по ширине - **1170 mm**

Минимальный размер фасада по ширине для распашного шкафа - **296 mm**

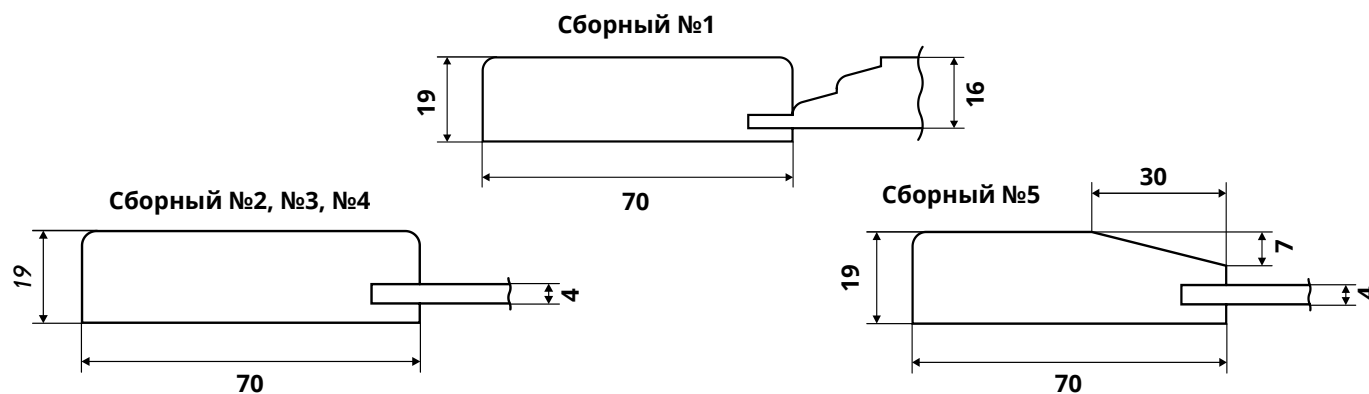

Сборный №2

Тип 1



Тип 2



Тип 3



Тип 4



Полувитрина
Тип 1



Сборный №3

Тип 1



Тип 2



Тип 3



Тип 4



Полувитрина
Тип 1



Сборный №4

Tun 1



Tun 2



Tun 3



Tun 4



Полувитрина
Тип 1



ВСТАВКИ ДЛЯ ШКАФОВ-КУПЕ

C O L L E C T I O N

Вставки в шкафы-купе выполняются на МДФ **10 mm** ламинированной либо не ламинированной.

Максимальный размер вставок купе - **2750 x 1170 mm**.

Минимальный размер вставок купе по ширине - **296 mm**.

Расстояние от края до начала фрезеровки - **70 mm**.

Далее представлены примеры.

Возможно исполнение выборки под зеркало.



№1

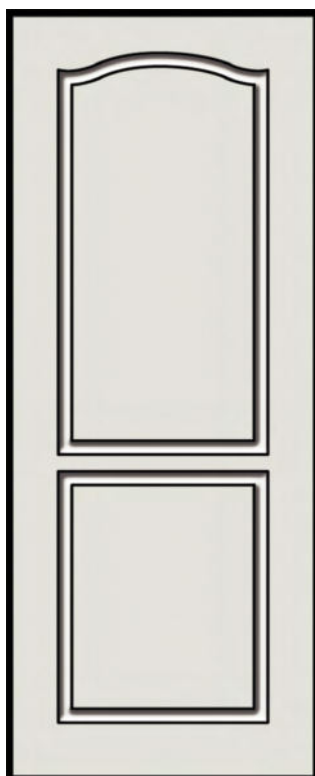

№2

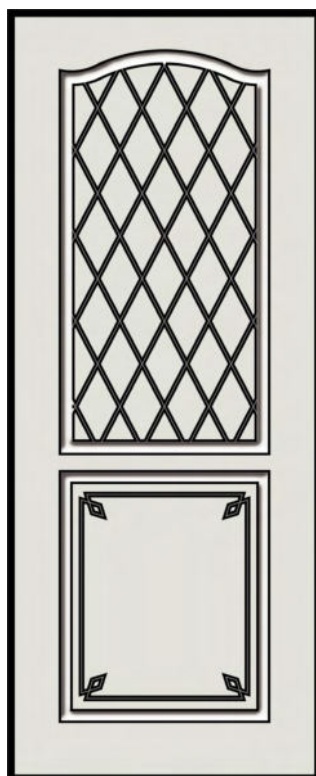

№3

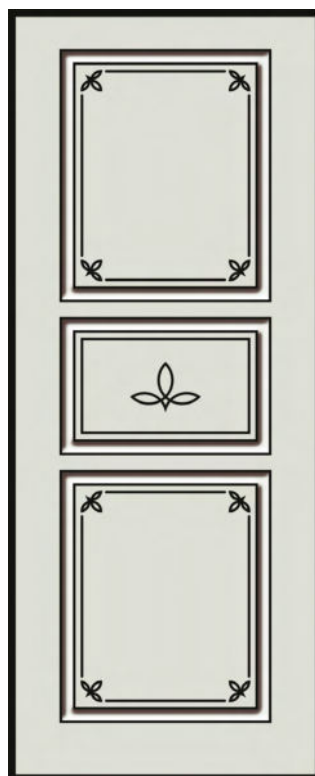

№4

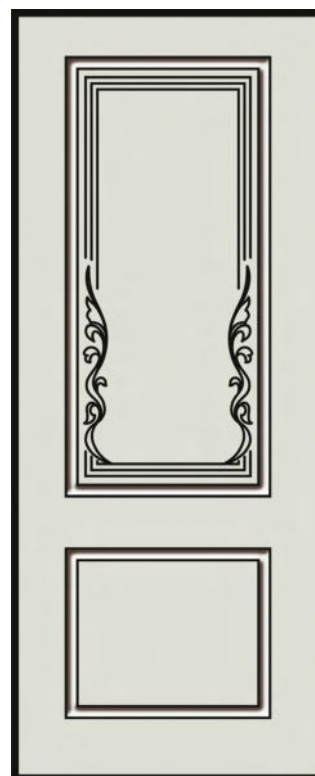

№5

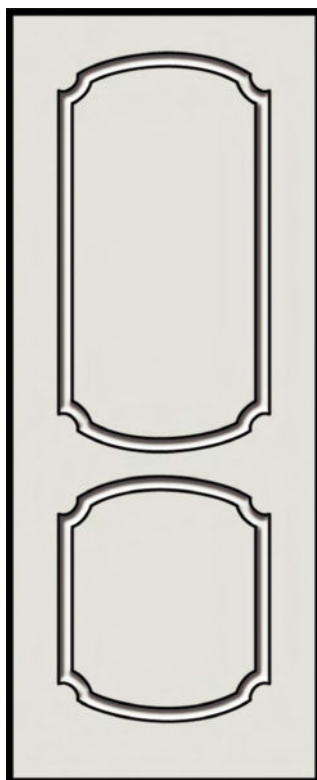

№6

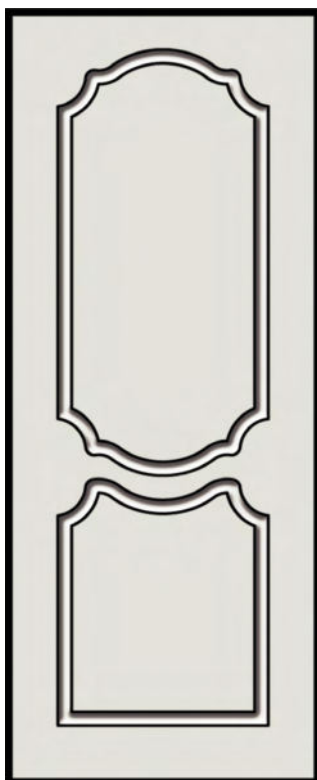

№7

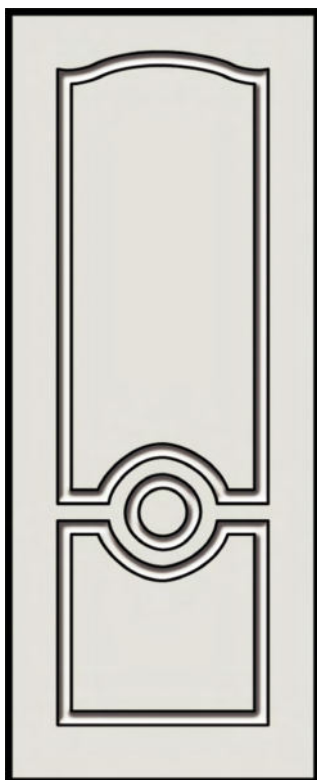

№8

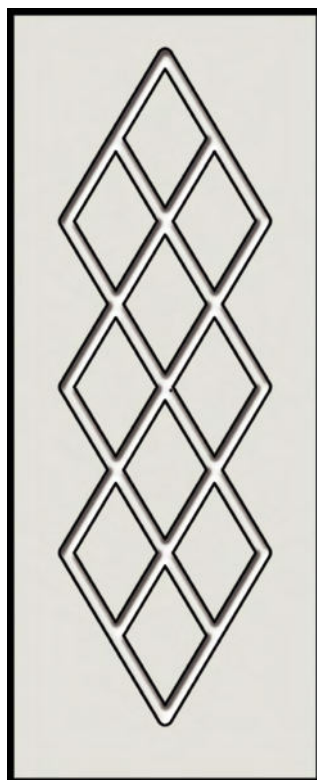

№9

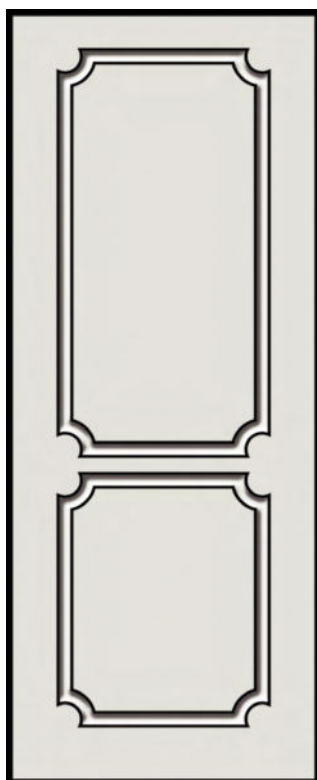

№10

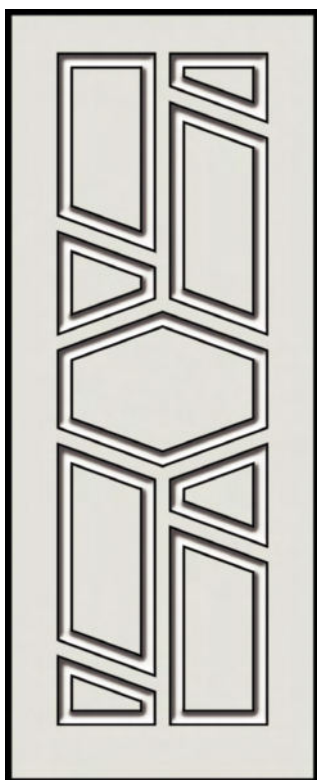

№11

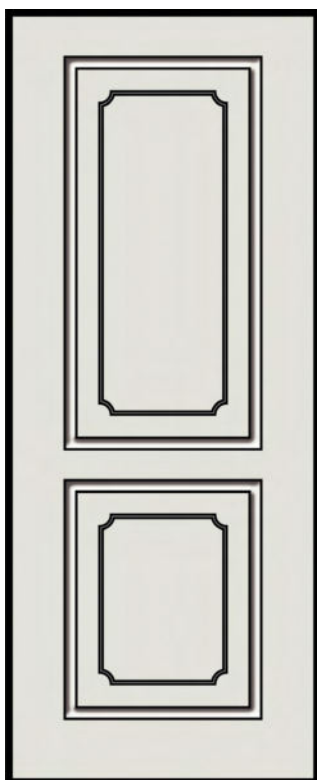

№12

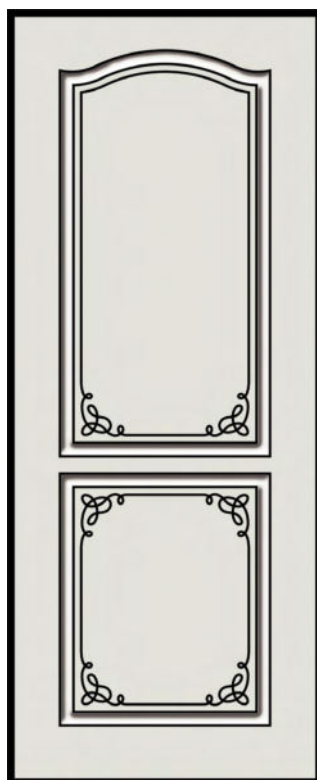

№13

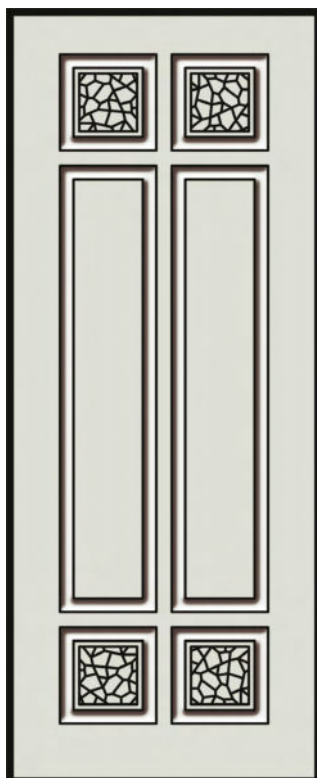

№14

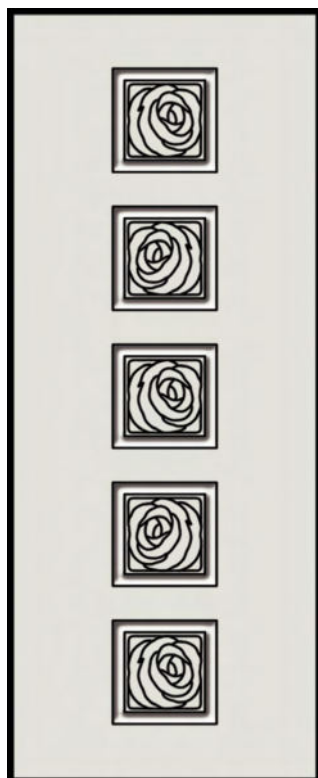

№15

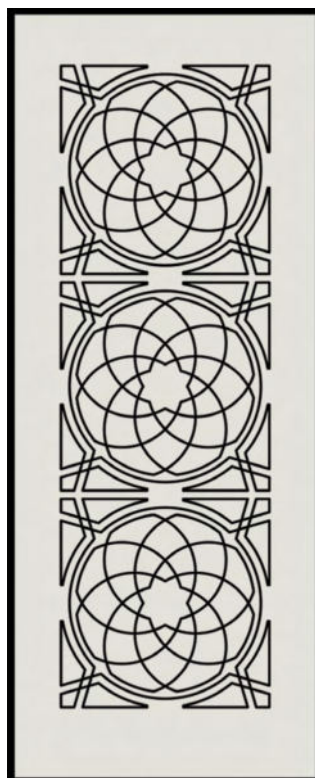

№16

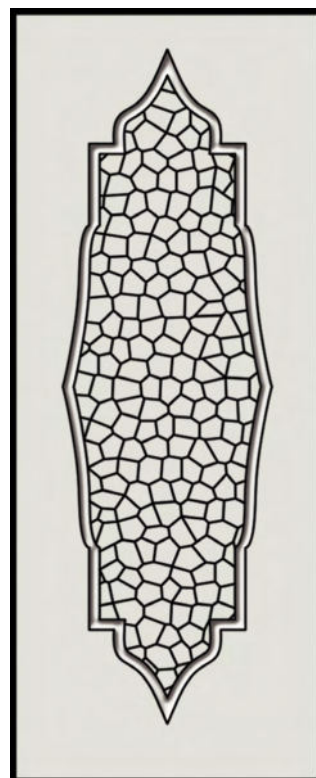

№17



№18



№19

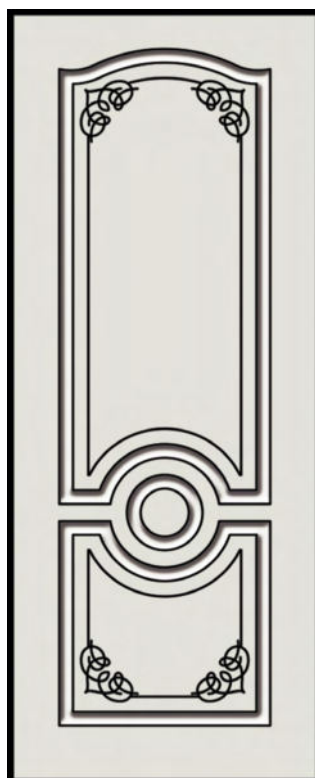

№20

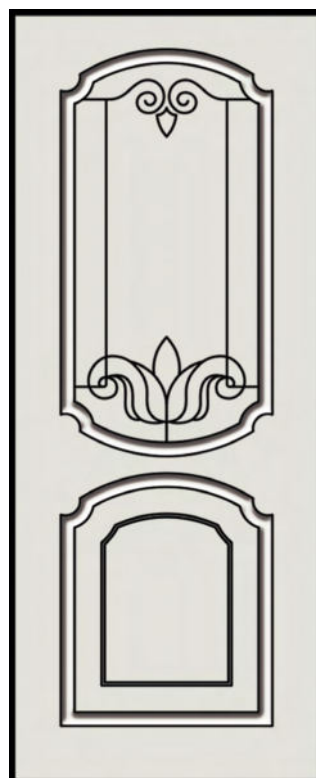

№21

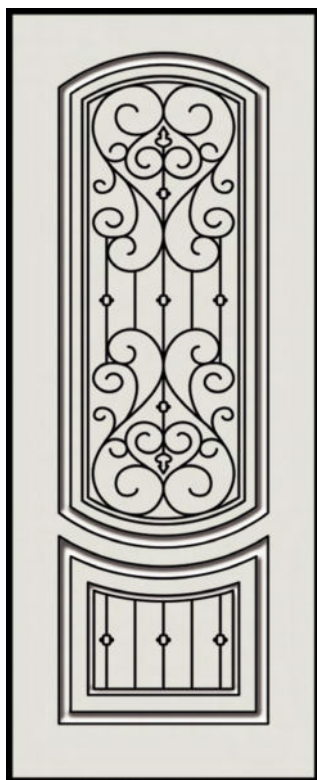

№22

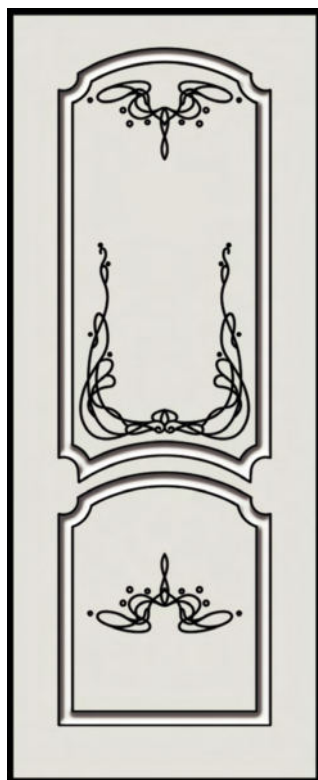

№23

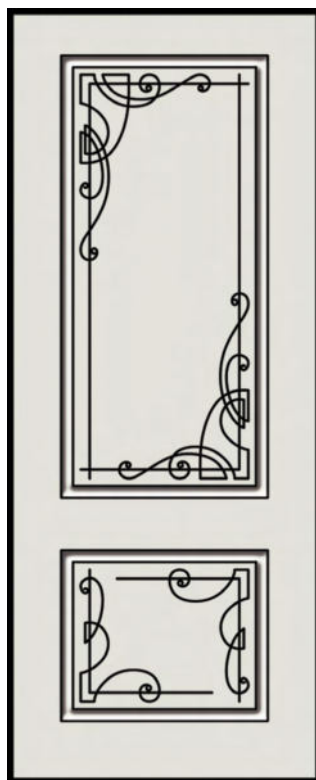

№24

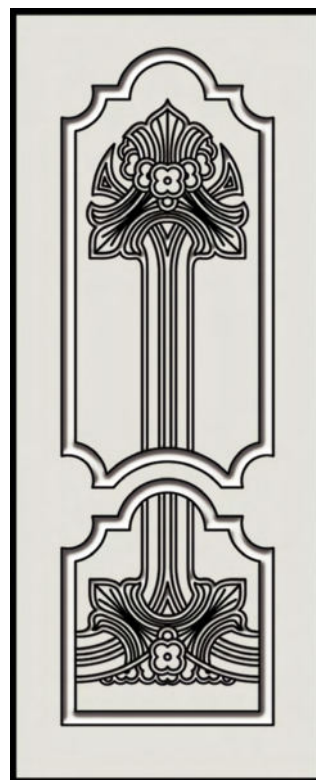

№25



№26

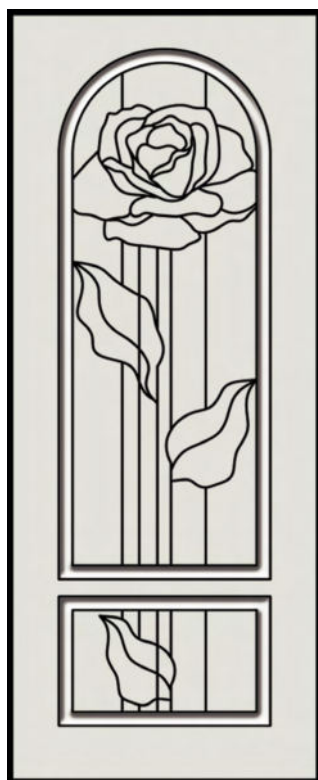

№27

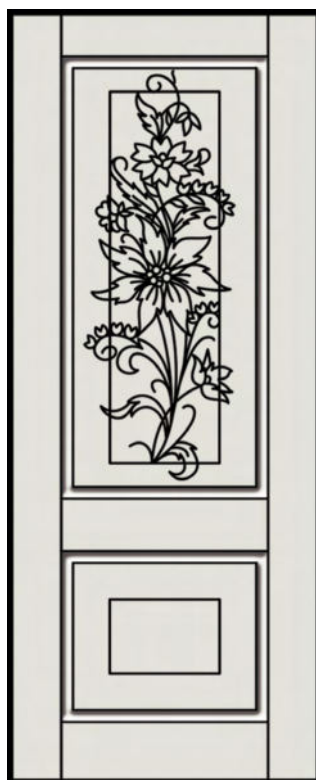

№28

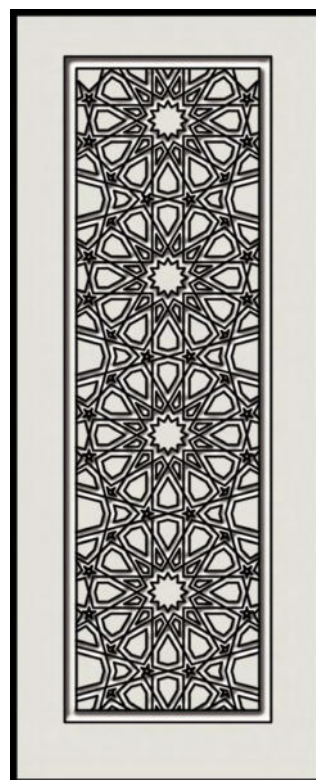

СПИНКИ КРОВАТЕЙ

С О Л Л Е С Т И О





Грядущка №1

Грядущка №2



При заказе изголовья размеры согласовываются с менеджером



Грядущка №3

При заказе изголовья размеры согласовываются с менеджером



Грядущка №4

Грядущка №5



Грядущка №6





Грядущка №7

Грядущка №8



Грядущка №9





Ангара

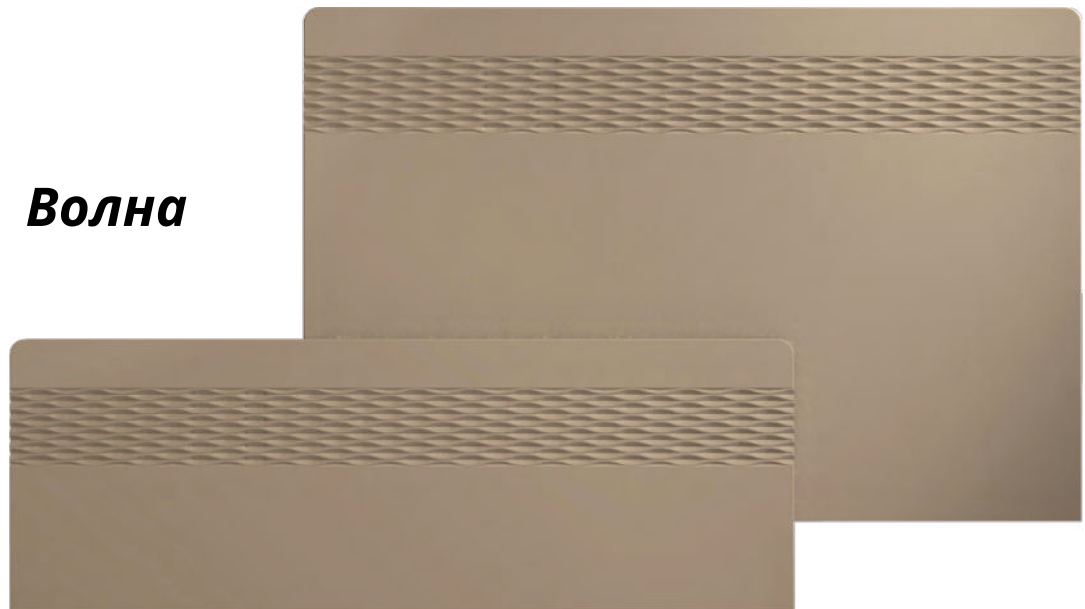

Волна



Гармония



Гранд

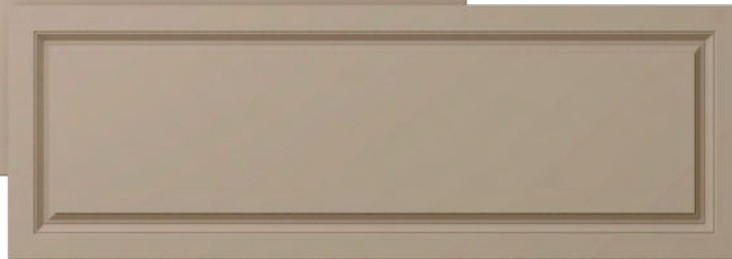

Греция

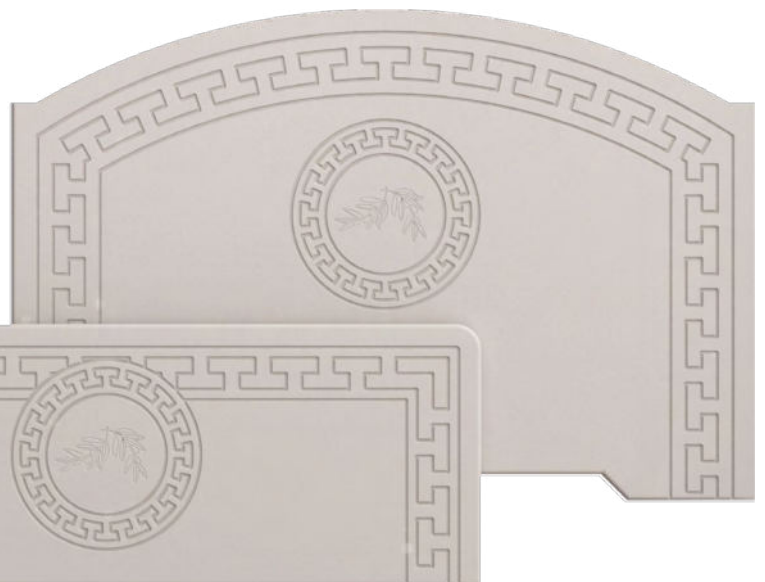

Маргарита





Текстура пленки ПВХ по ширине.

При заказе спинок кроватей по габаритам, отличающимся от стандартных, прилагать эскиз с указанием нужных размеров.

ДЕКОРАТИВНЫЕ ЭЛЕМЕНТЫ

С О Д Е Р Ж А Н И Е

З

Спалы

Варианты исполнения

Аврора



60 mm

Мальта



55 mm

Монако



50 mm

Прага



60 mm

Канзас



60 mm

Милан



50 mm

Монтана



60 mm

Сакура



60 mm

Честер



50 mm

Скарлетт



60 mm

Спала №1



50 mm

Спала №2



50 mm

Спала №3



60 mm

Спала №4



55 mm

Спала №5



50 mm

Спала №7



50 mm

Спала №9



50 mm

Спала №11



50 mm

Спала №6



60 mm

Спала №8



50 mm

Спала №10



50 mm

Арки

Варианты исполнения

Аврора



Бристоль



Канзас



Монтана



Сакура



Честер



Арка №1



Арка №2



Арка №3



Балюстрада в пленке ПВХ

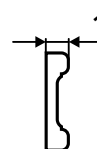
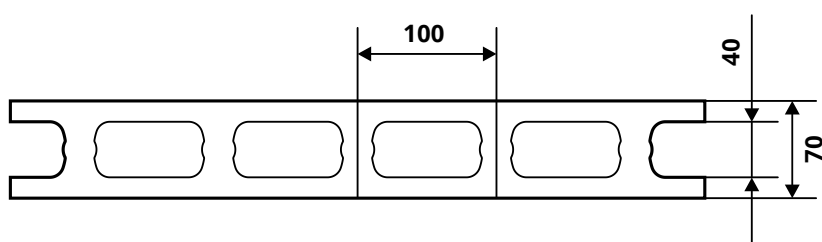

Длина:
min - 198 mm
max - 2698 mm
с шагом 100 mm

Балюстрада под покраску прямая

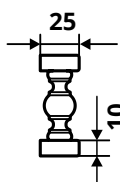
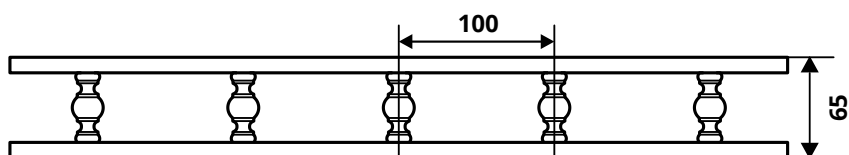

Стандартные размеры балюстрады:
600 mm, 800 mm,
1000 mm, 1200 mm.

Балюстрада под покраску радиус 300

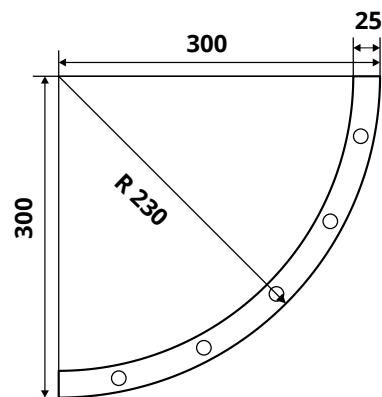
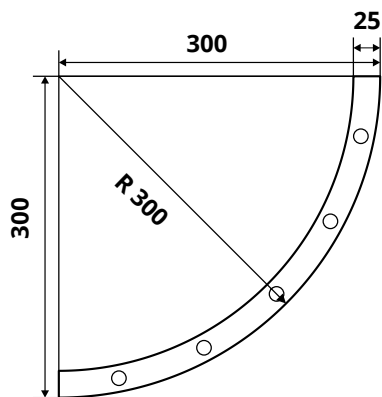

Балюстрада под покраску удлиненная



***Мы изготавливаем балюстрады
по эскизам заказчика***

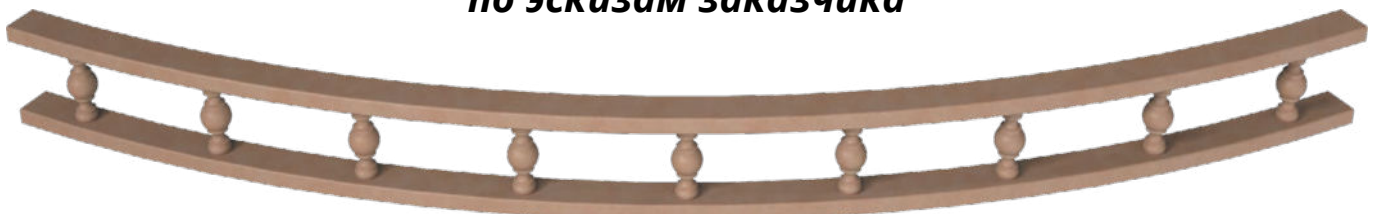

Под покраску: стандартные размеры - **600 mm, 800 mm, 1000 mm, 1200 mm.**

Багет гнутый №1

Багет прямой №1

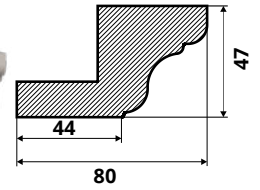

Багет гнутый №2

Багет прямой №2

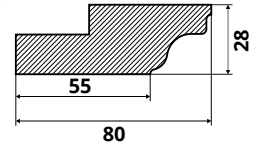

Багет гнутый №3

Багет прямой №3

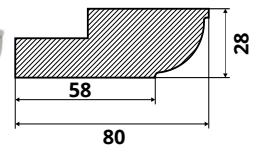

Стандартный размер прямого багета - **1000 mm** или **2000 mm**, гнутый багет изготавливается под радиусную деталь.

Карниз гнутый №2

Карниз прямой №2

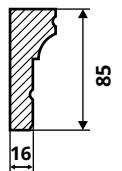

Фриз гнутый №2

Фриз прямой №2

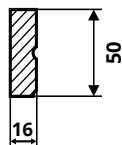

Карниз гнутый №3

Карниз прямой №3

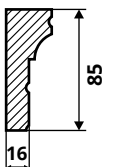

Фриз гнутый №3

Фриз прямой №3

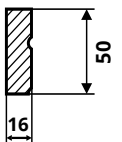

Карниз прямой №4



Фриз прямой №4



Стандартная длина фриза - **1000 mm** и **2400 mm**.

Стандартная длина карниза №2, №3, №4 - **1000 mm**, **2400 mm**.

Карниз стандартный №1



Карниз стандартный №2



Размер карниза стандартного №1, №2 - **2050 mm**, **2750 mm**, изготавливается только прямой.

Косички

	№1	
	№2	
	№3	
	№4	
	№5	
	№6	
	№7	
	№8	
	№9	

Косички выполняются на фрезеровках Аризона, Гранд, Прима, София.



Фасады арочные Тип 1

Возможно исполнение витрины, витрины с решеткой. При заказе необходимо приложить чертеж с размерами.

Фасады арочные Тип 2



Фасад фигурный

Минимальный размер по ширине **246 mm**. Возможно исполнение витрины, витрины с решеткой. При заказе необходимо приложить чертеж с размерами.

Радиусные фасады

Варианты исполнения
на примере фрезеровки Аризона



глухой фасад гнутый

витрина гнутая

глухой фасад вогнутый

Параметры гнутых фасадов:

1. Исполняются все фрезеровки;
2. Максимально возможный размер по высоте **2000 mm**;
3. Используемые фрезы по краю - **№0, №1, №2, №3, 011, 012, 022, 033, 044, ∠90**;

Параметры вогнутых фасадов:

1. Исполняются все фрезеровки;
 2. Максимально возможный размер по высоте **2000 mm**;
 3. Используемые фрезы по краю - **№0, №1, 011, ∠90**;
- На вогнутых фасадах указывайте расположение ручки.

Витрина-сетка



**Витрина - сетка
Тип 1**



**Витрина - сетка
Тип 2**



**Витрина - сетка
Тип 5**



**Витрина - сетка
Тип 3**

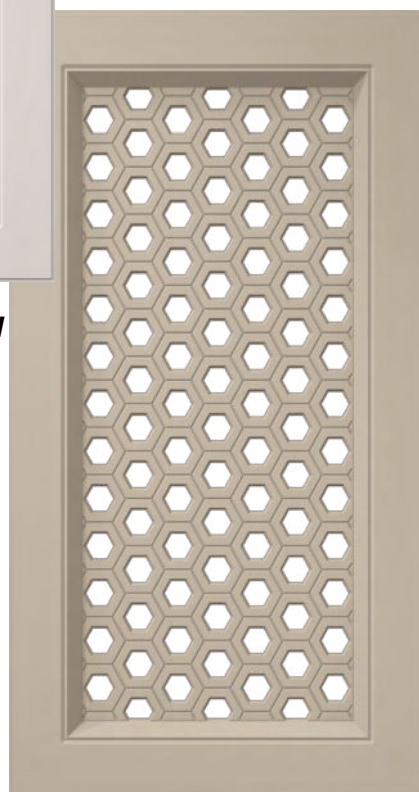

**Витрина - сетка
Тип 4**

Витрина - сетка изготавливается на любой фрезеровке.
Минимальные размеры соответствуют минимальным размерам витрин
с решеткой для выбранной фрезеровки.

Полувитрины



Полувитрина — это комбинированный фасад, в котором одна из частей фрезеровки изготавливается как витрина (с решеткой или без решетки). Витрина может быть сверху или снизу. Размеры задаются заказчиком произвольно, исходя из минимальных и максимальных размеров необходимой фрезеровки.

Витрины декоративные можно использовать как замену стандартных витрин с решеткой. Представляют собой фасады с иным расположением решетки, но сохраняющим общую стилистику той или иной фрезеровки.

Витрины с диагональной решеткой

1 окно

2 окна

3 окна

4 окна



Для витрин в пленке обязательна выборка с обратной стороны. Витрины под покраску выполняются без выборки.

		Ширина					
		346	396	446	496	546	596
Высота	1 окно	346	396	446	496	546	596
	2 окна	578	678	778	878	978	1078
	3 окна	810	960	1110	1260	1410	1560
	4 окна	1042	1242	1442	1642	1842	2042

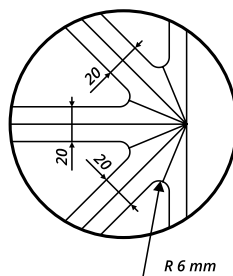
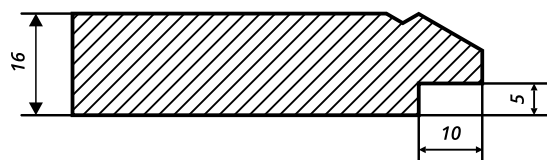

Декоративные решетки

Декоративная
решетка 1



Декоративная
решетка 2



Декоративная
решетка 3



Декоративная
решетка 4



Декоративная
решетка 5



Декоративная
решетка 6



Вариант исполнения
решетки 4



Вариант исполнения
решетки 5



Вариант исполнения
решетки 4



Минимальный размер **396 - 396 mm**
Ширина перекрестия - **20 mm**
Ширина рамки витрины - **62 mm**
Минимальный радиус в углах - **6 mm**

Декоративные решетки изготавливаются
только **под покраску**.

При заказе данных витрин необходимо
консультироваться с менеджером.

Декоративные витрины

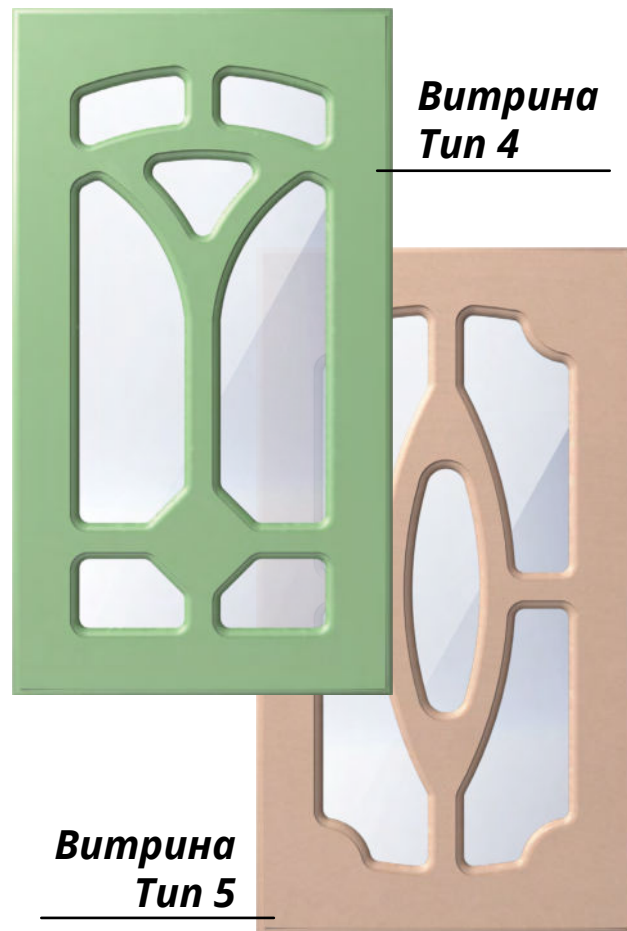
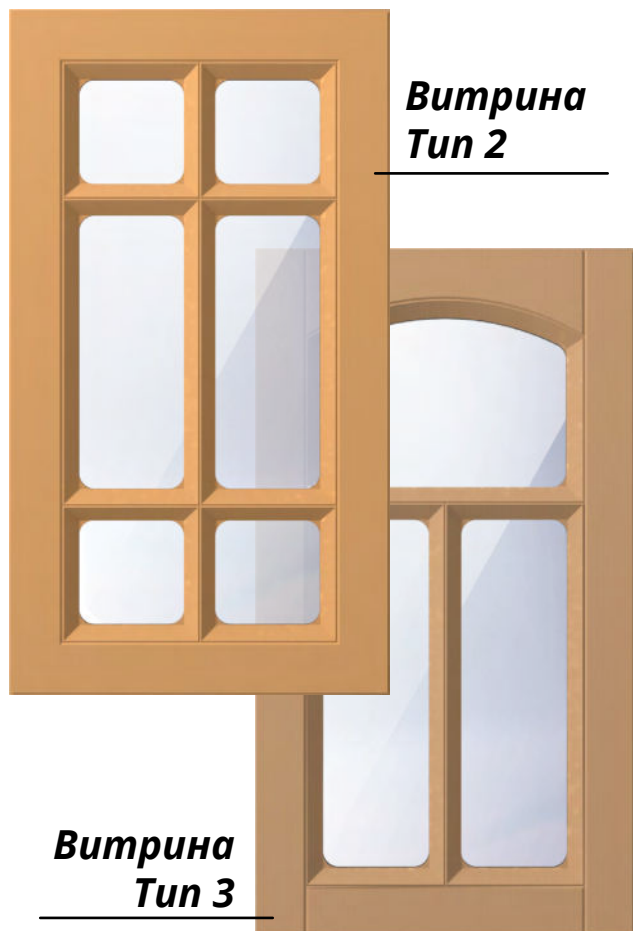

Лазерная резка



Создание оригинальных деталей интерьера из МДФ, которые помогут разделить помещение на зоны, а так же дополнить пространство «воздушными» элементами. Широкий спектр применения: декоративные вставки в двери, мебель, шкафы-купе, а так же любые декоративные элементы интерьера (панно, ширма, перегородка, декоративные экраны на радиаторы и коробка для батарей отопления, объемные буквы и надписи, свадебные арки, стены, оформление витрин, ажурные светильники и многое другое).

Минимальный размер **300 x 300 mm**
 Максимальный размер **2000 x1000 mm**

В работу принимаюся
 форматы файлов **.dxf / .cdr**

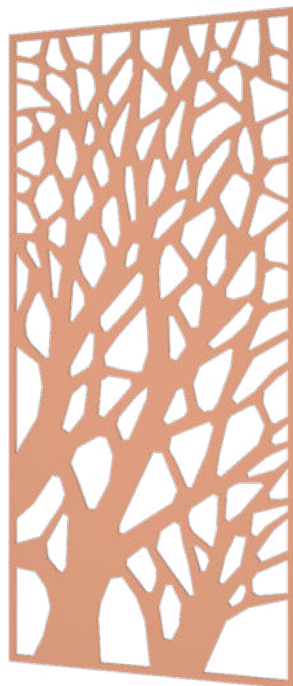
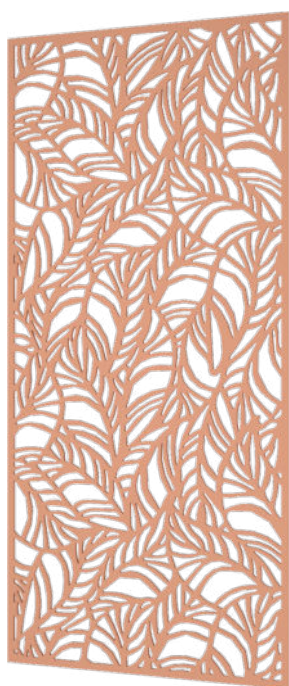

ПРОФИЛИ ФРЕЗ

Сечение фасада

№2

ширина 35 mm
глубина 8 mm



№3

ширина 30 mm
глубина 5 mm



№4

ширина 36 mm
глубина 8 mm

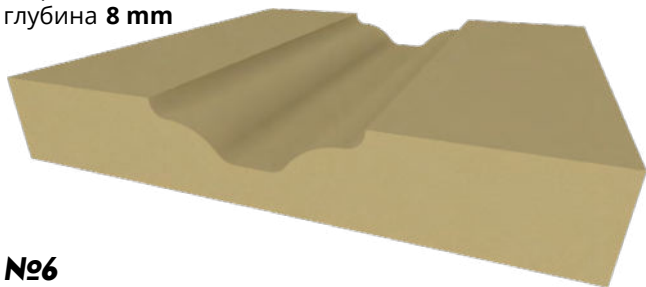

№5

ширина 20 mm
глубина 6 mm

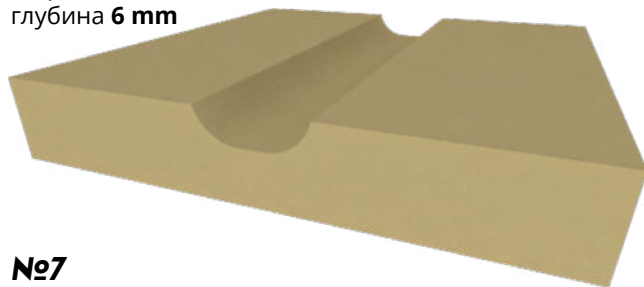

№6

ширина 20 mm
глубина 6 mm

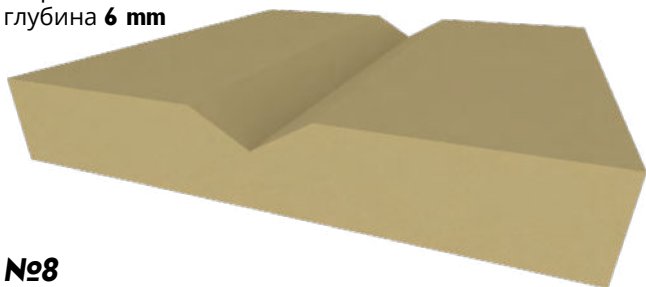

№7

ширина 35 mm
глубина 9,5 mm

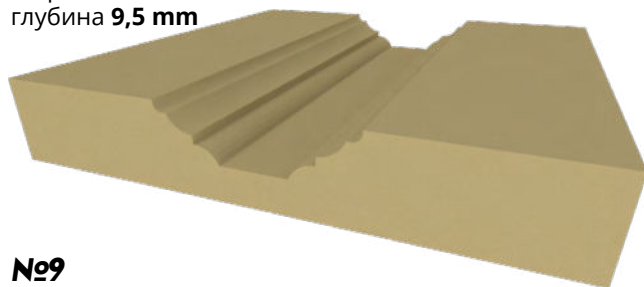

№8

ширина 8 mm
глубина 2 mm

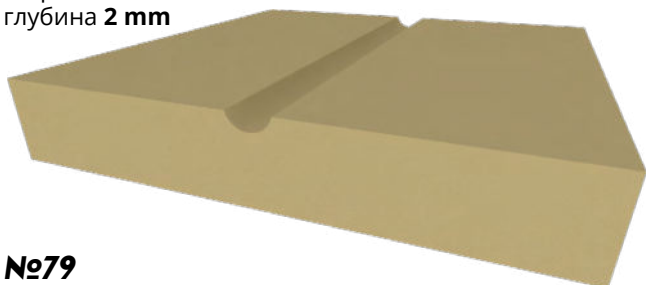

№9

ширина 35 mm
глубина 9,5 mm

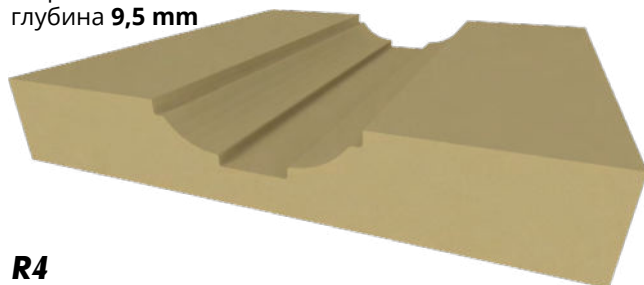

№79

ширина 40 mm
глубина 9,5 mm

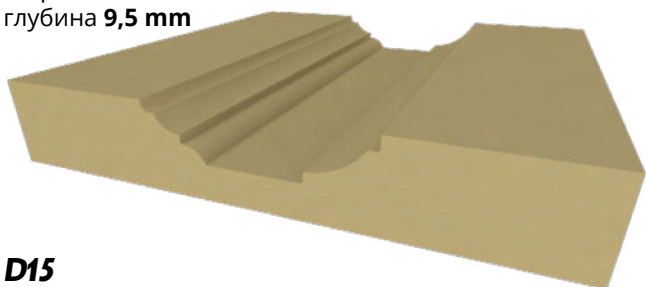

R4

ширина 8 mm
глубина 2 mm

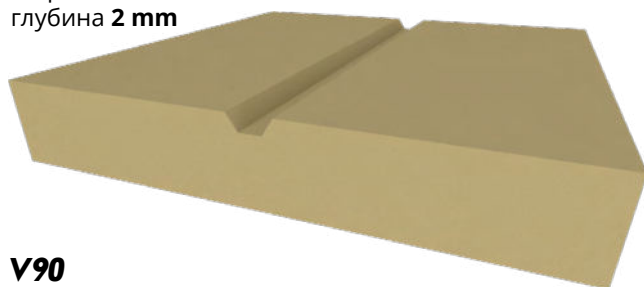

D15

ширина 15 mm
глубина 2 mm

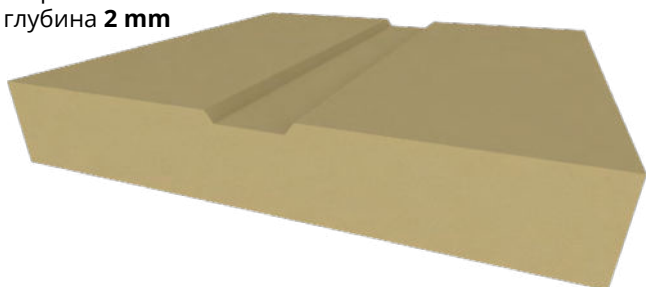

V90

ширина 4 mm
глубина 2 mm

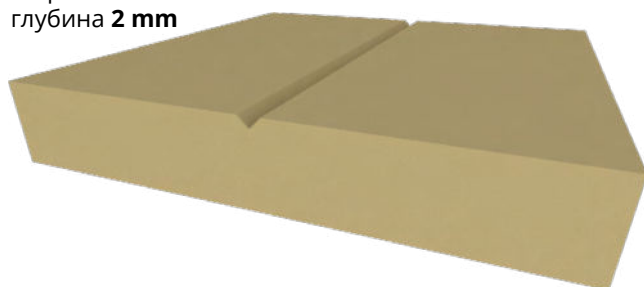

Сечение кромки

№0

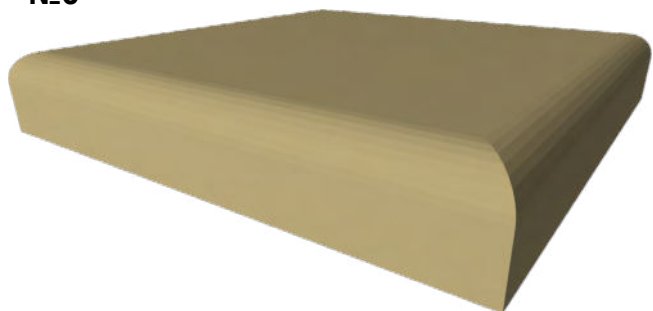

№1

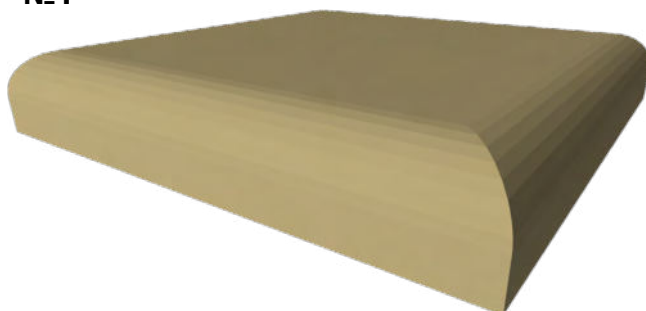

№2

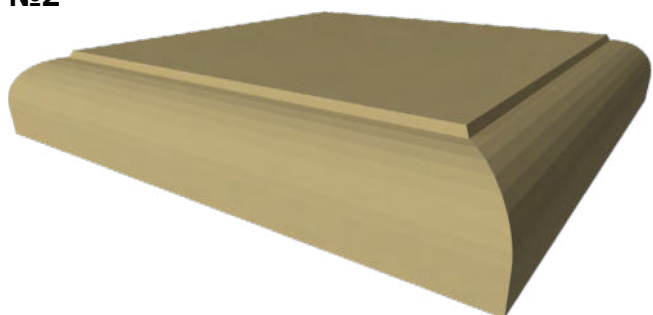

№3

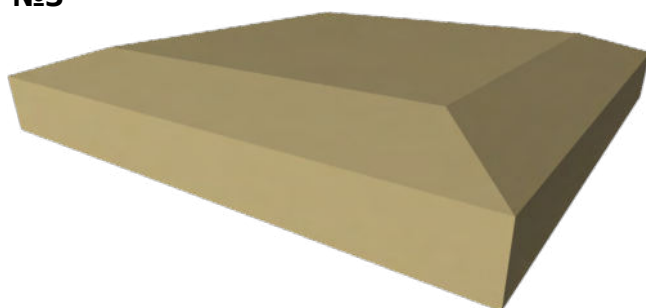

№011

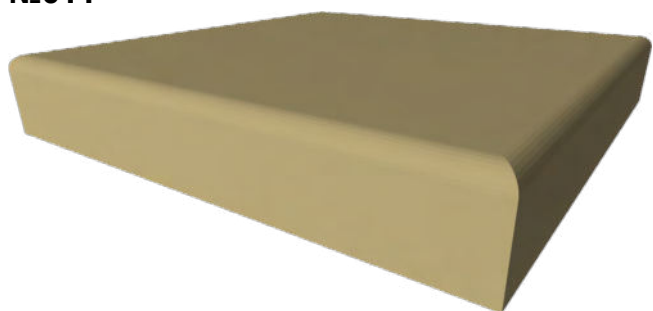

№012

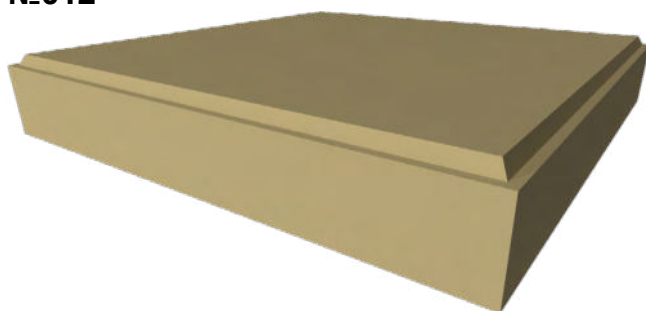

№022

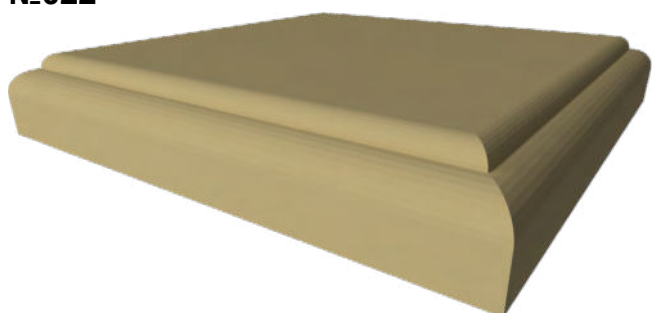

№033

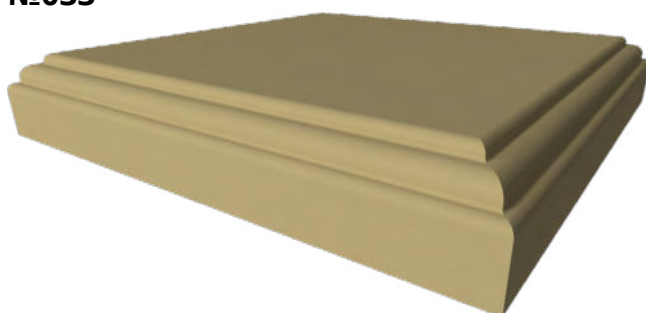

№044

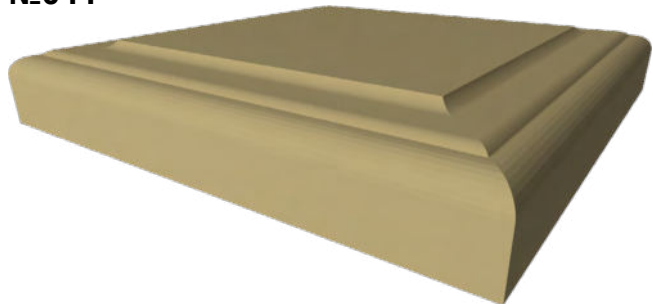

№045

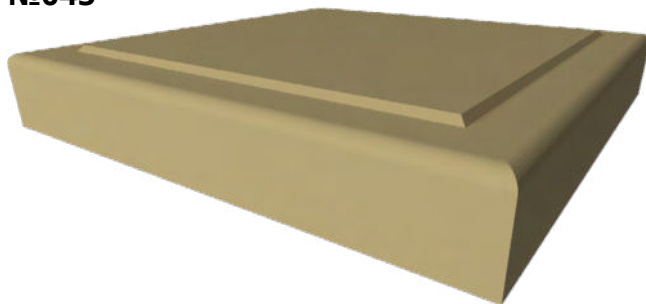

Фаска под 45°

№Ф3



№Ф5



№Ф8



